

# КОНДИЦИОНЕР УНИВЕРСАЛЬНОГО ТИПА

## ИНСТРУКЦИЯ ПО ЭКСПЛУАТАЦИИ И МОНТАЖУ



**AC12CS1ERA(S)**

**AC18CS1ERA(S)**

**AC24CS1ERA(S)**

**AC36ES1ERA(S)**

**AC48FS1ERA(S)**

**AC60FS1ERA(S)**

**№.0150526283**

- Внимательно изучите данные инструкции по эксплуатации кондиционера и обязательно сохраните эти инструкции для дальнейшего использования!

Уважаемый покупатель!

Поздравляем вас с удачной покупкой!

Корпорация HAIER выражает вам огромную признательность за ваш выбор и гарантирует высокое качество, безупречное функционирование приобретенного вами изделия при соблюдении правил эксплуатации.

Убедительно просим вас, во избежание недоразумений, внимательно изучить данную инструкцию по эксплуатации до того, как начнете эксплуатировать изделие.

## **Условия гарантийного обслуживания и информация для владельца изделия**

Вся продукция, предназначенная Хайер Групп Ко. Лтд. для продажи на территории РФ, изготовлена с учетом условий эксплуатации в РФ, прошла соответствующую сертификацию на соответствие ГОСТу. Чтобы убедиться в этом, просим вас проверить наличие на изделии официального знака соответствия Ростест, подтверждающего сертификацию данного изделия в Системе сертификации ГОСТ Р.

Во избежание недоразумений, убедительно просим вас при покупке внимательно изучить данную инструкцию по эксплуатации, условия гарантийных обязательств и проверить правильность заполнения гарантийного талона. При этом серийный номер и наименование модели приобретенного вами изделия должны быть идентичны записи в гарантийном талоне. Не допускается внесение каких-либо изменений, исправлений. В случае неправильного или неполного заполнения гарантийного талона немедленно обратитесь в торгующую организацию.

Информация по условиям гарантийного и сервисного обслуживания изложена в гарантийном талоне, заполняемом при покупке изделия в магазине.

Кондиционеры соответствуют требованиям нормативных документов:

ГОСТ Р 52161.2.40-2008; ГОСТ Р 51318.14.2-2006; ГОСТ Р 513.3.2-2006;

ГОСТ Р 51318.14.1-2006; ГОСТ Р 51317.3.3-2008

ТР ТС 004/2011 "О безопасности низковольтного оборудования";

ТР ТС 020/2011 "Электромагнитная совместимость технических средств"

Назначением данного кондиционера, является поддержание комфортной температуры в помещении где он установлен.

В соответствии с постановлением Правительства РФ №720 от 16.06.97 Корпорация Хайер устанавливает официальный срок службы на изделия бытовой техники, предназначенные для использования в быту, — 7 лет с даты производства изделия. Учитывая высокое качество, надежность и степень безопасности продукции, фактический срок эксплуатации может значительно превышать официальный. По окончании срока службы изделия обратитесь в Авторизованный сервисный центр Хайер для проведения профилактических работ и получения рекомендаций по дальнейшей эксплуатации изделия.

# Проверка и подготовка к работе

## Перед использованием кондиционера в первый раз:

- Распакуйте кондиционер удалите пенопласт и липкую ленту, фиксирующие аксессуары

Не разрешайте детям играть с упаковочными материалами!

- Проверьте наличие всех принадлежностей и документов
- Убедитесь, чтобы все компоненты внутри упаковочной коробки соответствуют упаковочному листу. При наличии расхождений обратитесь в магазин, где была совершена покупка.
- Монтаж кондиционера должен производиться представителями специализированной монтажной компании, которая обеспечивает гарантию на выполненные работы по монтажу изделия не менее одного года с момента, выполнения работ, делает отметку и ставит свою печать в гарантийном талоне. Ненадлежащая установка кондиционера может привести к поломке кондиционера, поражению электрическим током, пожару, утечке воды.

## Внимание!

При выборе места установки внутреннего блока необходимо обеспечить отсутствие воздействия на него прямых солнечных лучей обогревательных приборов влаги или воды. Необходимо обеспечить свободную циркуляцию воздуха вокруг внешнего блока. Избегайте мест где шум от работы кондиционера может причинить беспокойство соседям.

Оборудование должно быть установлено в доступном для сервисного обслуживания месте: Невозможность осуществить свободный доступ к оборудованию без применения специальных средств может быть одной из причин отказа вам в гарантийном обслуживании.

## Условия, которые следует неукоснительно соблюдать для вашей безопасности:

- Устанавливайте кондиционер в месте недоступном для детей.
- Напряжение питания соответствует значениям, указанным в табличке технических характеристик изделия.
- Розетка имеет заземление в соответствии с нормами электробезопасности.
- Розетка подходит к вилке кондиционера, в противном случае замените розетку или вилку.
- После установки должен быть обеспечен свободный доступ к питающему кабелю и вилке изделия.
- Питающий кабель не должен быть перекручен, натянут, пережат, или находится под корпусом кондиционера.
- Не используйте удлинители или многогнездовые розетки.
- Внутренний блок кондиционера не должен устанавливаться вне помещений или в помещениях, не удовлетворяющих нормам электробезопасности.
- Электрическая розетка должна находиться на расстоянии не более 1,5 м от внутреннего блока кондиционера.
- Убедитесь, что воздушный фильтр установлен правильно.
- Если кондиционер длительное время не работал, очистите воздушный фильтр.  
Порядок чистки фильтра приведен в разделе "Уход за кондиционером".

# Проверка и подготовка к работе

Не заслоняйте и не закрывайте вентиляционные решетки кондиционера. Не вставляйте пальцы или любые другие предметы в вентиляционные решетки кондиционера. Это может привести к травме, стать причиной повреждений внутреннего вентилятора или других деталей кондиционера.

Изготовитель не несет ответственности за вред, причиненный покупателю, или за повреждения кондиционера, если не соблюдаются вышеуказанные рекомендации.

Этот кондиционер разработан для непрофессионального, бытового использования и не должен использоваться не по назначению.

Правильная работа кондиционера может быть обеспечена только при соблюдении следующих условий (для моделей с фиксированной частотой компрессора\*\*):

Охлаждение*	внутри	Максимальная темп. DB/WB Минимальная темп. DB/WB	32/19°C 21/14°C
	снаружи	Максимальная темп. DB/WB Минимальная темп. DB/WB	43/26°C 10/6°C
Обогрев*	внутри	Максимальная темп. DB/WB Минимальная темп. DB/WB	27°C 10°C
	снаружи	Максимальная темп. DB/WB Минимальная темп. DB/WB	24/18°C -7°C

DB - температура по сухому термометру

WB - температура по мокрому термометру

Каждое изделие на упаковке и корпусе имеет двадцатизначный буквенно-цифровой код, дублируемый полосой штрих кода.

Первые 11 цифр являются кодом продукта

12 позиция кода – буква A (Air conditioner) – обозначает кондиционер воздуха.

13 позиция – Номер производственной линии

14 позиция – Год выпуска изделия

15 позиция – Месяц выпуска изделия

16 позиция – День выпуска изделия

17 – 20 позиция – производственный номер.

Пример, как определить дату производства кондиционера с серийным номером:

AA1P55E0U00ABD3F0939

AA1P55E0U00 – код продукта

A - кондиционер

B – Производственная линия №11\*

D – 2013\* год

3 – Март\* месяц

F – 15\* число

0939 – производственный номер

ДАТА ВЫПУСКА ИЗДЕЛИЯ: 15 марта 2013 года.

\* - Данные по модификациям смотрите в технических данных к каждой модели отдельно.

\*\* - для инверторных моделей см. техническую таблицу на стр.30

# Инструкции по технике безопасности

Внимательно изучите данные инструкции по эксплуатации кондиционера и обязательно сохраните эти инструкции для дальнейшего использования!

Кондиционер подключается к электросети переменного тока. Провод электропитания должен быть подключен через защитный автомат сети.

Используйте источник питания с отдельной проводкой, предназначенный только для кондиционера.

Прокладка заземления отдельным проводом не допускается.

В результате отклонений электрического напряжения возможен выход из строя кондиционера и его деталей.

Если место установки кондиционера не имеет стабильного электропитания, то следует установить дополнительно автоматический регулятор напряжения с подходящей мощностью.

Ремонт и обслуживание, требующие соблюдения особых мер безопасности и специальной подготовки, должны выполняться только квалифицированными специалистами.

Используйте предохранители номинальной силы тока

В случае возникновения странного звука, появления запаха или дыма из кондиционера, отключите питание кондиционера и обратитесь в Сервисный центр.



Не устанавливайте кондиционер в местах с возможной утечкой воспламеняющегося газа, паров легковоспламеняющихся жидкостей и масел

Не открывайте переднюю панель во время работы кондиционера

Не подвергайте людей, домашних животных или растения прямому воздействию холодного или горячего воздуха

в течение длительного времени .

Не используйте кондиционер в течение длительного времени в закрытом помещении или в месте, где находятся маленькие дети или люди в преклонном возрасте

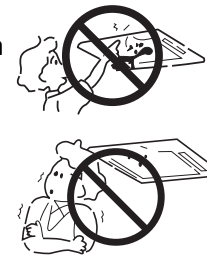

Не позволяйте пользоваться кондиционером детям и пожилым людям без присмотра.

Во избежание поломки кондиционера, сначала выключите его и не менее чем через 30 секунд отсоедините сетевую вилку от розетки.

Не предпринимайте самостоятельных попыток ремонта, перемещения, модификации или переустановки кондиционера

Ни в коем случае не разрешайте детям вставать или садиться на наружный блок.

Не вставляйте сверху на кондиционер и не кладите на него тяжелые предметы.

Не используйте кондиционер в целях хранения продуктов, медикаментов, картин, специального оборудования, разведения или выращивания чего либо.

Не устанавливайте цветы или контейнеры с водой на верхнюю поверхность кондиционера.

После длительного использования проконтролируйте отсутствие повреждений на подставке и арматуре наружного блока. Если допустить их повреждение, то падение блока может вызвать травму.

Не размещайте под внутренним блоком предметы или оборудование, выделяющее тепло. Это может вызвать деформацию и привести к сгоранию блока.

Не прикасайтесь к кондиционеру влажными руками.

Не используйте воду, выходящую из кондиционера, в качестве питьевой.

Для обеспечения электрической изоляции кондиционера, во время чистки и уборки кондиционера не распыляйте жидкость на него и не промывайте сильным напором струи. Во время очистки внешних поверхностей кондиционера пользуйтесь слегка влажной тканью. Не используйте при очистке абразивные материалы.

Демонтаж, монтаж и модификация кондиционера должны осуществляться квалифицированными специалистами. Любое неквалифицированное вмешательство может привести к повреждению охлаждающих труб, а также к потере свойств кондиционера и причинению вреда здоровью.

Ремонт кондиционера должен осуществляться квалифицированными специалистами сервисного центра



**Производитель не несет ответственности за вред, причиненный покупателю, или за повреждения кондиционера, если не соблюдаются вышеуказанные рекомендации.**

# Упаковка и утилизация изделия

## Упаковка

утилизируя упаковку, не забывайте об охране окружающей среды, а также вынуть из всех углублений упаковочных элементов дополнительные материалы, пульты и инструкции к изделию.

## Утилизация

Если ваш старый кондиционер больше нельзя использовать, и вы хотите его выбросить, то для того, чтобы не наносить вред окружающей среде, кондиционер нужно правильно утилизировать. Изоляция и система охлаждения могут содержать в себе вредные для озонной оболочки материалы. Обратитесь в местные коммунальные службы для получения дополнительной информации. При утилизации кондиционера убедитесь, что поблизости нет маленьких детей.

Этот символ на изделии или упаковке обозначает, что данное изделие не должно утилизироваться с бытовыми отходами.



Изделие следует отнести в точку сбора или утилизации электрического или электронного оборудования. Убедившись, что изделие будет утилизировано должным образом, вы сможете предотвратить возможное негативное воздействие на окружающую среду и здоровье людей, которое может быть вызвано неправильной утилизацией.

Дополнительную информацию об утилизации данного изделия можно получить, связавшись с офисом компании в вашем городе, коммунальной службой, занимающейся удалением отходов, или магазином, в котором было приобретено изделие.

# Основные части кондиционера

## Внутренний блок

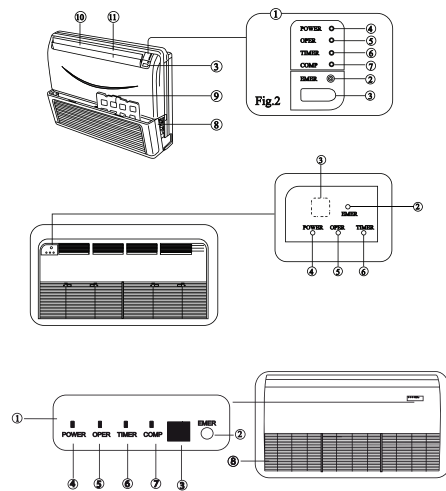

1. Панель индикации
2. Временное управление
3. Приемник инфракрасного сигнала
4. Индикатор питания
5. Индикатор работы
6. Индикатор таймера
7. Индикатор работы компрессора
8. Всасывающая решетка
9. Воздушный фильтр
10. Горизонтальные жалюзи
11. Вертикальные жалюзи

## Внешний блок

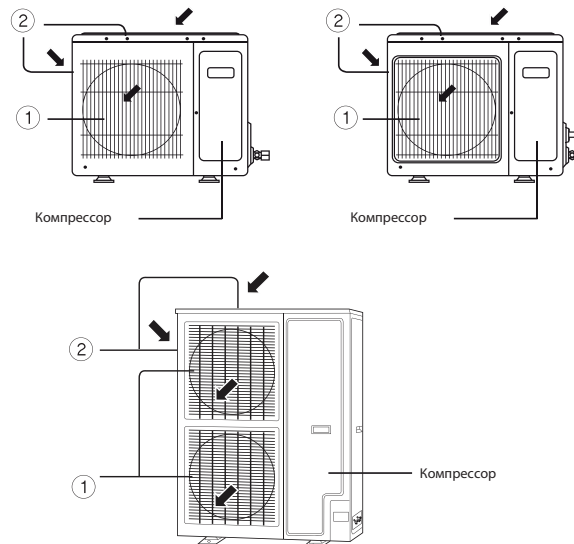

1. Выход воздуха
2. Вход воздуха



# Основные части кондиционера

## Пульт дистанционного управления

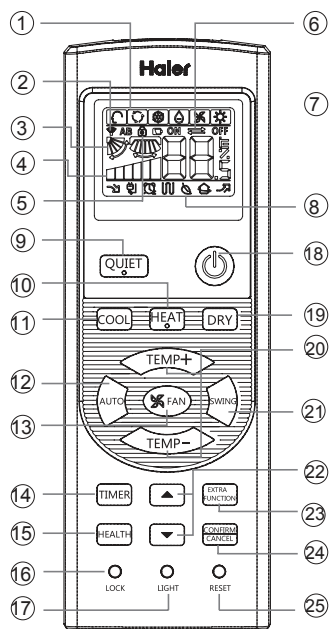

1. Индикатор режимов работы

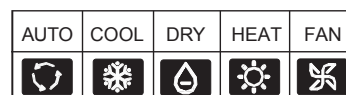

2. Индикатор передачи сигнала

3. Индикатор режима **SWING**

4. Индикатор **FAN** режима работы вентилятора



5. Индикатор функции блокировки пульта (**LOCK**).

6. Индикатор функции таймера.

7. Индикатор **TEMP** значения желаемой температуры.

8. Индикатор дополнительных функций.

Режим работы	QUIET	SLEEP	HEALTH	TURBO
Значек на пульте				

9. Кнопка **QUIET**. Используется для включения бесшумного режима.

10. Кнопка **HEAT**. Используется для включения режима обогрева.

11. Кнопка **COOL**. Используется для включения режима охлаждения.

12. Кнопка **AUTO**. В автоматическом режиме работы, переключение режимов охлаждения и обогрева происходит автоматически, в соответствии с температурой в помещении.

13. Кнопка **FAN**. Используется для выбора одной из трех скоростей вентилятора: низкая (**LOW**); средняя (**MED**); высокая (**HI**), а также для выбора автоматического режима работы вентилятора (**AUTO**).

14. Кнопка **TIMER**. Используется для установки времени включения/выключения по таймеру.

15. Кнопка **HEALTH**.

(в данной модели кнопка не используется)

16. Кнопка **LOCK**. Используется для блокировки.

17. Кнопка **LIGHT**. Используется для управления распределением воздушного потока включения/выключения подсветки панели индикации внутреннего блока.
18. Кнопка **POWER ON/OFF**. Используется для включения/выключения кондиционера
19. Кнопка **DRY**. Используется для включения режима осушения.
20. Кнопки **TEMP**. Используются для установки значения желаемой температуры.
21. Кнопка **SWING**. Используется для изменения направления воздушного потока.
22. Кнопка **HOUR**. Используются для установки времени включения/выключения таймера.
23. Кнопка **EXTRA FUNCTION**. Используется для включения дополнительных функций.
- управление распределением воздушного потока
  - режим распределения воздушного потока №1
  - режим распределения воздушного потока №2
  - возврат к первоначальному положению воздушной заслонки
  - режим сна
  - режим повышенной производительности
24. Кнопка **CANCEL/CONFIRM** Используются для подтверждения установки параметров таймера или других дополнительных режимов
25. Кнопка **RESET**. Используется для сброса установок пульта дистанционного управления (когда пульт дистанционного управления работает неверно, используйте заостренный предмет, например карандаш, чтобы нажать на эту кнопку).



# Основные части кондиционера

## Пульт дистанционного управления

Установка элементов питания

1. Снимите заднюю крышку пульта дистанционного управления, слегка надавив на нее большим пальцем.
2. Вставьте батареи (размер AAA, 1.5 V) в соответствии с указанной полярностью (+),(-)
3. Закройте крышкой батарейный отсек.

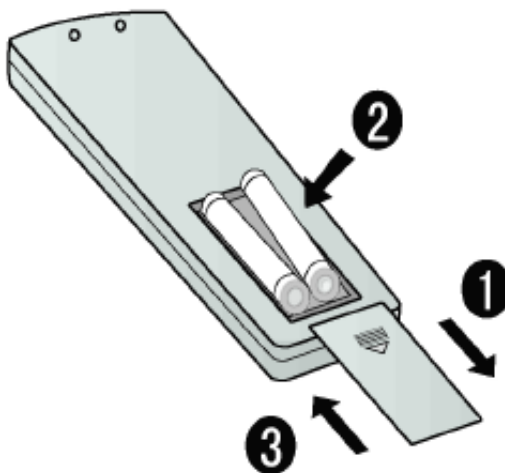

### Внимание!

При использовании беспроводного пульта дистанционного управления расстояние до кондиционера не должно превышать 7 метров.

Если в комнате установлены люминесцентные лампы или радиотелефон, то пульт дистанционного управления может работать неправильно. В этом случае следует сократить дистанцию между пультом управления и кондиционером, приблизив его к отверстию приемника.

Замените батареи в пульте дистанционного управления если символы на дисплее пульта горят слишком ярко или наоборот - недостаточно ярко.

Если на дисплее пульта не отображаются изменения настроек, извлеките батарейки из батарейного отсека и через 2 секунды установите их обратно.

Если после установки батареек на дисплее не отображается информация, нажмите кнопку RESET. Извлеките из пульта дистанционного управления батареи, если он не будет использоваться в течение долгого времени.

# Режимы работы

## Выбор режима работы

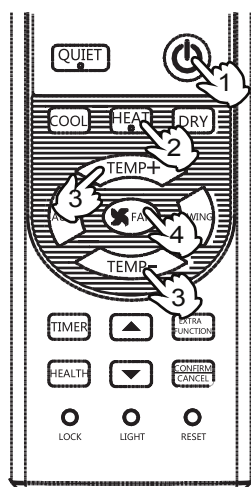

1. Для включения кондиционера нажмите кнопку ON/OFF, кондиционер включится в работу согласно последнему выбранному режиму.



2. Для выбора необходимого режима работы нажмите соответствующую кнопку:  
 Кнопка HEAT. Используется для включения режима обогрева.  
 Кнопка COOL. Используется для включения режима охлаждения.  
 Кнопка DRY. Используется для включения режима осушения.
3. Для установки значения температуры используйте кнопки / .

Каждое нажатие на кнопку будет увеличивать значение температуры на 1 °С.  
 Каждое нажатие на кнопку будет уменьшать значение температуры на 1 °С.

Установленную температуру кондиционер поддерживает автоматически.

4. Для выбора скорости вращения вентилятора нажмите кнопку FAN.



При работе кондиционера пользователь сам выбирает скорость вращения вентилятора.  
 Когда ВЕНТИЛЯТОР установлен в АВТОМАТИЧЕСКОМ режиме, кондиционер автоматически регулирует скорость вентилятора в зависимости установленной температуры.

Режим работы	Пульт управления	Примечание
AUTO		В этом режиме работы кондиционер автоматически выберет режим работы в зависимости от температуры в помещении. Когда режим вентилятора задан режимом AUTO, то и скорость вентилятора будет выбрана так же автоматически.
COOL		Если кондиционер "только холод, то на его дисплее нет значков для обозначения теплового режима.
DRY		В режиме DRY, когда в комнате итак холодно, тогда температура повышается на +2 С, а блок будет работать меняя скорость вентилятора от LOW до установленной пользователем.
HEAT		В тепловом режиме HEAT, теплый воздух начнет выдаваться блоком с задержкой по времени, для предотвращения подачи в комнату холодного воздуха.
FAN		В режиме вентиляции блок не сможет работать в режимах COOL или HEAT, а так же недоступен режим AUTO, как и настройки температуры. Если включен режим AUTO для вентилятора, то скорость определяется комнатной температурой. Режим SLEEP также работать не будет.

## Изменение направления воздушного потока

С помощью кнопки SWING Вы можете изменить направление воздушной заслонки. При каждом нажатии на кнопку горизонтальная заслонка примет одно из следующих положений:

При включении кондиционера, воздушная заслонка в зависимости от выбранного режима работы (охлаждение или нагрев) автоматически примет фиксированное положение.

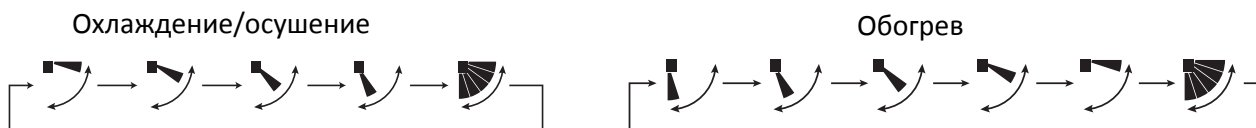

## Выключение кондиционера

Для выключения кондиционера нажмите кнопку ON/OFF. На панели внутреннего блока погаснут все индикаторы, а на пульте ДУ будет высвечиваться только значение текущего времени.

# Режимы работы

## Установка таймера включения/выключения

Используя таймер включения/выключения, Вы можете, автоматически включать кондиционер утром, когда Вы просыпаетесь, или вечером, когда приходите с работы, и автоматически выключать кондиционер в заданное время.

## Таймер включения/выключения (ON/OFF)

После включения кондиционера с помощью пульта ДУ выберите необходимый режим работы кондиционера. При этом текущий режим работы кондиционера отобразится на индикации пульта дистанционного управления. Выбор режима таймера Нажмите кнопку TIMER для выбора необходимого режима таймера. Каждое нажатие на кнопку TIMER будет изменять режимы таймера в следующей последовательности:

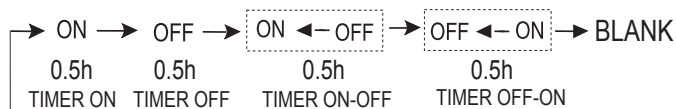

Выберите необходимый режим таймера. При этом на пульте дистанционного управления будет соответственно мигать индикация ON или OFF.

## Установка таймера включения или выключения

Установка времени включения или выключения по таймеру

Для установки времени включения или выключения по таймеру используйте кнопки ▲/▼. С каждым нажатием на кнопку ▲ значение времени будет увеличиваться на 0,5 часа, если заданное время не превышает 12 часов или на 1 час, если заданное время превышает 12 часов. Если нажать на кнопку ▲ и удерживать ее, то значение времени будет изменяться быстрее, пока эта кнопка не будет отпущена.

С каждым нажатием на кнопку ▼ значение времени будет уменьшаться на 0,5 часа, если заданное время не превышает 12 часов или на 1 час, если заданное время превышает 12 часов. Если нажать на кнопку ▼ и удерживать ее, то значение времени будет изменяться значительно быстрее, пока эта кнопка не будет отпущена. Все текущие изменения значения времени будут отображаться на индикации пульта. Вы можете установить любое значение времени включения/выключения по таймеру в пределах 24 часов.

## Подтверждение установок таймера

Для подтверждения установок времени включения/выключения по таймеру используйте кнопку CANCEL/CONFIRM. При этом на пульте ДУ перестанет мигать индикация ON или OFF и отобразится время включения/выключения кондиционера. На панели индикации внутреннего блока загорится индикатор TIMER.





## Отмена установок таймера

Для отмены установок таймера нажмите кнопку TIMER несколько раз, пока на дисплее пульта управления не исчезнет индикация режимов таймера (ON и OFF).

**Внимание!** После замены батарей или сбоя электропитания необходимо переустановить параметры настройки таймера. Для того чтобы включить кондиционер в заданное время и потом выключить его по прошествии установленного времени, или выключить кондиционер в заданное время и потом включить его по прошествии установленного времени, используйте функцию TIMER ON-OFF.

# Режимы работы

## Режимы распределения горизонтального воздушного потока

Для установки необходимого режима распределения воздушного потока используйте кнопку . Когда значек  начнет мигать, нажмите кнопку  в результате, нажимая на кнопку  будем получать при каждом нажатии, следующую индикацию на пульте управления:

ОХЛАЖДЕНИЕ/ОСУШЕНИЕ (COOL/DRY): 

ОБОГРЕВ (HEAT): 





Зафиксируйте положение шторок нажатием на кнопку



### Внимание!

- Не перемещайте воздушные заслонки вручную. В противном случае, воздушные заслонки будут работать неправильно. Если воздушные заслонки работают неправильно, отключите данную функцию, а через несколько минут отрегулируйте положение заслонок с помощью пульта дистанционного управления как указано в инструкции выше.
- Если в помещении большая влажность, то на шторках установленных под углом к воздушному потоку может образовываться конденсат и выбрасываться вместе с воздухом. В таком случае рекомендуется все шторки установить в положение создающее минимальное сопротивление выходу воздуха из кондиционера.

## Комфортное распределение воздушного потока

1. Нажмите кнопку , чтобы включить блок.
2. Установите комфортную температуру
3. Нажимайте кнопку  до тех пор, пока не увидите на пульте желаемое положение шторки  Комфорт верх.  Комфорт низ.  Возврат, после чего подтвердите выбранное вами

положение кнопкой 

Для того, чтобы зафиксировать шторки в промежуточном положении, дождитесь, пока воздушная заслонка начнет перемещаться непрерывно и нажмите кнопку , когда шторки находятся в нужном положении.

1. После возврата к стандартным настройкам, положение воздушной заслонки не будет зафиксировано.
2. В режиме обогрева, лучше установить нижнее положение воздушной заслонки.
3. В режиме охлаждения или осушения, лучше установить верхнее положение воздушной заслонки.
4. При долгом использовании в режиме охлаждения или осушения, при повышенной влажности внутри помещения, на воздушной заслонке, могут появиться капельки конденсата. Это нормально и не является дефектом оборудования.

# Режимы работы

## Режим повышенной производительности

Используйте эту функцию для быстрого прогрева помещения.

Нажмите несколько раз кнопку EXTRA FUNCTION, пока на дисплее пульта дистанционного управления не начнет мигать символ . Для подтверждения выбора данного режима нажмите кнопку CANCEL/CONFIRM.

## Бесшумный режим

Используйте данный режим во время отдыха или чтения. Нажмите кнопку QUIET, на дисплее пульта дистанционного управления загорится символ  кондиционер начнет работать в бесшумном режиме.

Для отключения данного режима нажмите кнопку QUIET еще раз.

**Внимание! При длительном использовании бесшумного режима, реальная температура в помещении может отличаться от заданного значения.**

## Режим комфортного сна (SLEEP)

Нажмите кнопку дополнительных функций несколько раз до появления значка 

EXTRA  
FUNCTION



 значек будет мигать.

Для подтверждения входа в режим нажмите

CONFIRM  
CANCEL

В этом режиме система автоматически регулирует температуру подаваемого воздуха и скорость вращения вентилятора внутреннего блока в соответствии со специальным алгоритмом, способствующим более глубокому и здоровому сну.

## В режиме охлаждения

Каждый час работы после запуска режима комфортного сна установленная температура повышается на 1°C. После повышения на 2°C, показатель температуры поддерживается постоянным. Через 6 часов работы режим комфортного сна будет отключен.

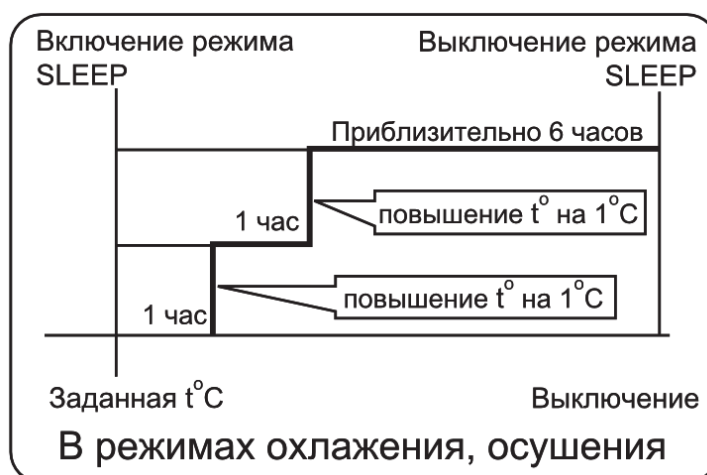

## ПРАВИЛА МОНТАЖА

Монтажные работы должны выполняться квалифицированными специалистами-монтажниками. Пользователю нельзя выполнять работы по установке кондиционера. Обязательны следующие требования:

### ⚠ ВНИМАНИЕ!

• Для выполнения монтажных работ следует обратиться к авторизованному дилеру. Неправильная установка кондиционера может привести к капежу конденсата, пожару или поражению электрическим током.

### ⚠ ПРЕДУПРЕЖДЕНИЕ!

• Кондиционер нельзя устанавливать вблизи с легко воспламеняющимися газами, т.к. это может привести к пожару.

• Необходимо устанавливать автоматический выключатель защиты от токовых утечек.

• Обязательно следует подключать провод заземления. Заземляющий провод нельзя подсоединять к фреоновому проводу, водяному трубопроводу, телефонной линии, молниеотводу.

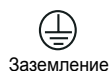

Несоблюдение этого требования может привести к поражению электрическим током.

• Необходимо правильно выполнить дренажную линию отвода конденсата. Неправильный монтаж линии может привести к протечкам воды.

### • Электроподключение

Для кондиционера следует предусмотреть отдельное гнездо источника электропитания.

### Выбор монтажной позиции

Где нельзя устанавливать кондиционер:

- (1) присутствие в окружающем воздухе паров машинного или других масел;
- (2) условия морского климата с высоким содержанием солей в окружающем воздухе;
- (3) наличие рядом термальных источников с высокой концентрацией серосодержащих газов;
- (4) помещения, например, производственные, с частыми перепадами напряжения питания;
- (5) в сухопутных и водных транспортных средствах;
- (6) на кухнях и в др. подобных помещениях с высоким содержанием в окружающем воздухе жиров и влаги;
- (7) рядом с устройствами, являющимися источниками сильного электромагнитного излучения;
- (8) присутствие в окружающем воздухе паров кислот или щелочей.

Где следует устанавливать кондиционер:

- (1) Место установки должно быть хорошо проветриваемым и легкодоступным.
- (2) Монтажная позиция должна обладать достаточной несущей способностью, чтобы выдержать вес блока. Монтировать блок нужно на не подверженной вибрации прочной и ровной поверхности стены, пола или потолка.
- (3) Не должно быть никаких препятствий на пути входящего и выходящего воздушных потоков кондиционера для обеспечения свободного распределения воздушных масс по всему объему помещения.

(4) Во избежание электромагнитных помех телевизионные, радио- и акустические приборы должны располагаться на расстоянии не менее 1 м от внутреннего и наружного блоков, силового и соединительного кабелей, а также фреоновых проводов.

(5) Блок следует располагать рядом с гнездом источника электропитания или отдельной распределительной цепи.

(4) Нельзя устанавливать блок в местах, подверженных воздействию прямого солнечного излучения.

(6) Монтажную позицию внутреннего блока нужно выбирать такую, чтобы можно было легко выполнить подключение к наружному блоку.

(7) Монтажная позиция должна позволять удобство подключения дренажного шланга и беспрепятственность отвода конденсата.

(8) При установке блока необходимо предусмотреть свободные сервисные зазоры, указанные на нижеприведенном рисунке. Следует также учитывать свободное пространство, требуемое для обслуживания и замены фильтра.

### ⚠ ВНИМАНИЕ!

Строительная конструкция, на которой устанавливается кондиционер, должна обладать достаточной несущей способностью, чтобы выдерживать вес внутреннего и наружного блоков, без какого-либо риска их падения.

### ⚠ ПРЕДУПРЕЖДЕНИЕ!

- (1) Рядом с кондиционером не должно быть легко воспламеняющихся газов.
- (2) Нельзя устанавливать кондиционер рядом с источниками тепла.
- (3) Следует предпринять меры, чтобы кондиционер был вне доступа малолетних детей (до 10 лет).

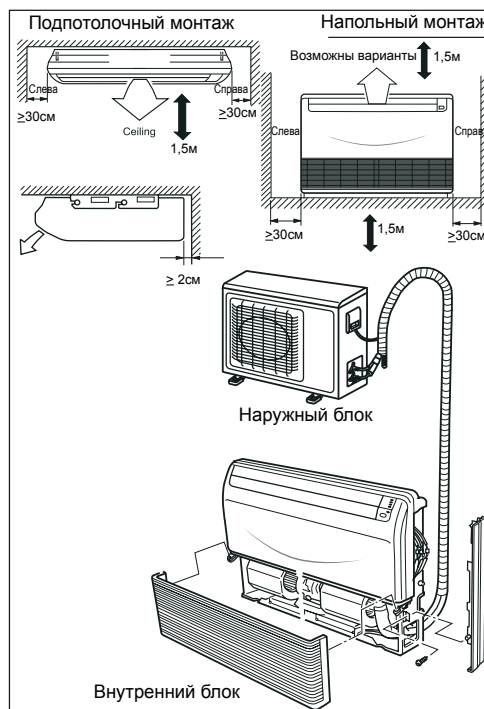

## ДОПОЛНИТЕЛЬНЫЕ МОНТАЖНЫЕ ПРИНАДЛЕЖНОСТИ

Указанные в нижеприведенной таблице материалы и компоненты являются дополнительными принадлежностями и используются по необходимости.

Клейкая лента	Дренажный шланг
Кронштейны (L, S) с винтами	Заглушка трубного отверстия
Теплоизоляция	Пластиковый хомут
Мастика-герметик	

## ПОДГОТОВКА ВНУТРЕННЕГО БЛОКА ДЛЯ МОНТАЖА

### Снятие воздухозаборной решетки

Откройте воздухозаборную решетку и вывинтите крепежные винты (3, 4 или 6 в зависимости от типоразмера блока).

### Примечание:

Электроподключение наружно блока можно выполнить до установки внутреннего блока.

Выберите наиболее подходящий вариант порядка монтажных работ.

## А. НАПОЛЬНЫЙ МОНТАЖ

### 1. Выполнение стенного отверстия для подвода труб

Выберите необходимое направление подвода к блоку трубных линий фреонпровода и дренажного шланга. На Рис. 1 показаны 3 возможные варианта для подвода линий.

Дренажный шланг может подключаться либо с правой, либо с левой стороны блока (Рис. 2).

После того, как направление подсоединения труб намечено, выполните в стене отверстие диаметром 7 см с уклоном по направлению к наружной поверхности стены, что необходимо для свободного гравитационного отвода конденсата. При подсоединении труб сзади отверстие выполняется как показано на Рис.3.

Для навешивания внутреннего блока на стену сначала установите на стене монтажные кронштейны, поставляемые в комплекте как дополнительная принадлежность.

Позиции фиксации показаны на Рис. 4. После этого повесьте блок на кронштейны.

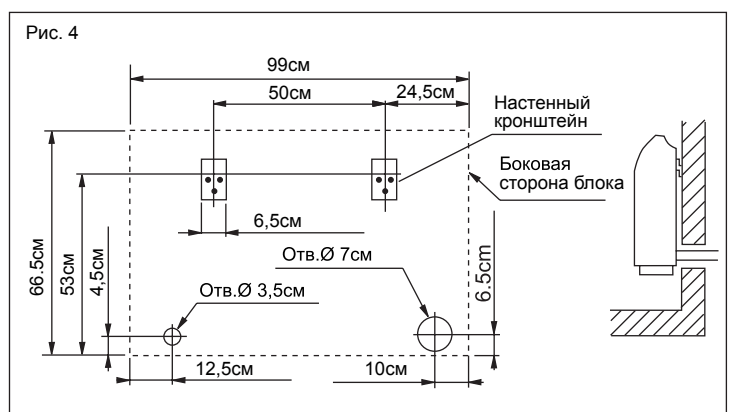
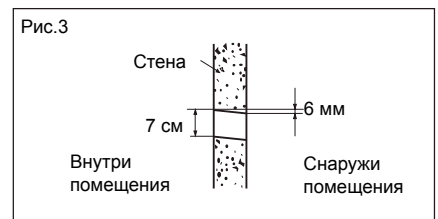
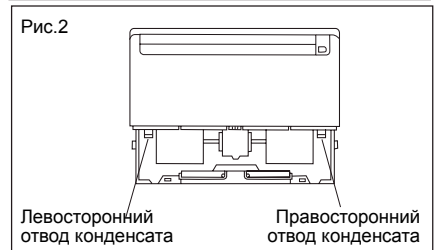
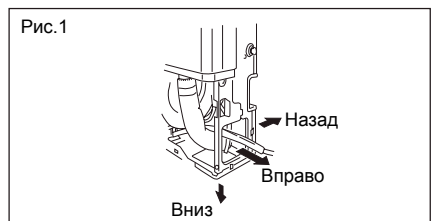



## 2. Подсоединение дренажного шланга

Определитесь, с какой стороны от блока будет отводиться конденсат - справа или слева (Рис. 2). Вставьте дренажный шланг в отверстие патрубка дренажного поддона блока и закрепите соединение нейлоновым хомутом (Рис. 5).

Оберните изоляционным материалом (для дренажной линии) место соединения дренажного шланга и патрубка поддона (Рис. 6).

Убедитесь в правильном подключении дренажного шланга - он должен располагаться ниже, чем позиция его подсоединения к блоку (Рис. 7).

### ⚠ ПРЕДУПРЕЖДЕНИЕ!

При расположении блока на поверхности основания следите за тем, чтобы расстояние А не превышало 5 мм. Это необходимо для надлежащего отвода конденсата (Рис.8).

## В. ПОДПОТОЛОЧНЫЙ МОНТАЖ

Используя монтажный шаблон, выполните отверстия для подвода труб и 4 отверстия для анкерных болтов (Рис.9).

### 1. Выполнение отверстий для подвода труб

Выберите направление подвода трубных линий фреонопровода и отвода конденсата (Рис.10).

### ⚠ ПРЕДУПРЕЖДЕНИЕ!

Дренажный шланг должен подводиться только сзади. Его нельзя подсоединять сверху или справа.

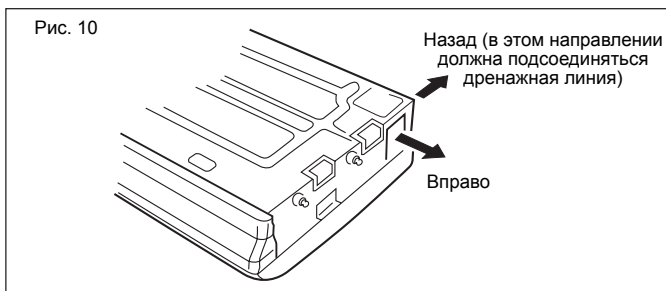
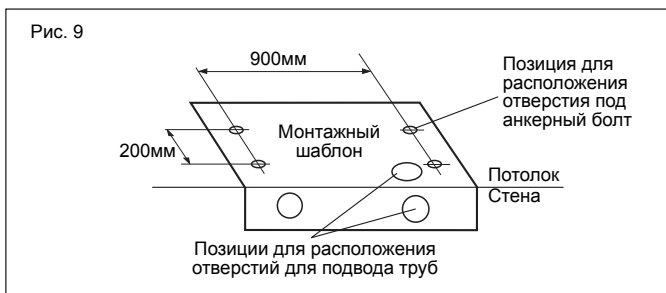
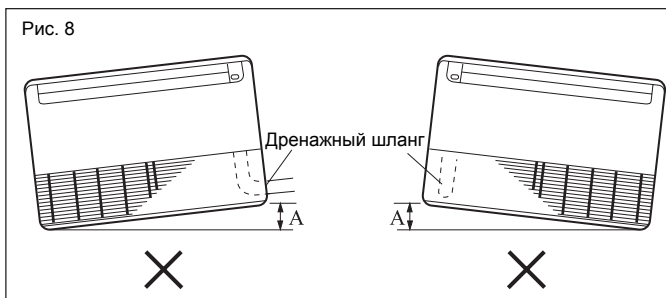
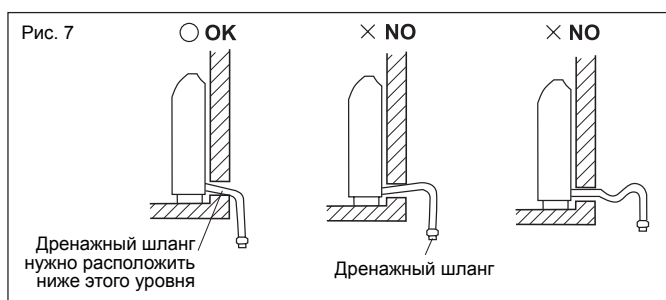
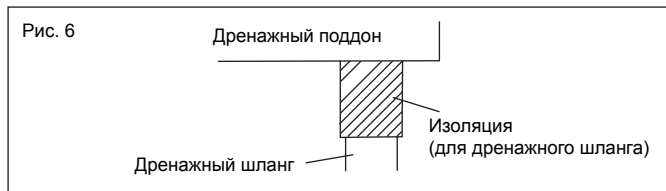

После того, как позиция подвода труб намечена, выполните в стене отверстие диаметром 80, 50 или 150 мм (в зависимости от типоразмера) с уклоном по направлению к наружной поверхности стены, что необходимо для естественного стока конденсата (Рис. 11).

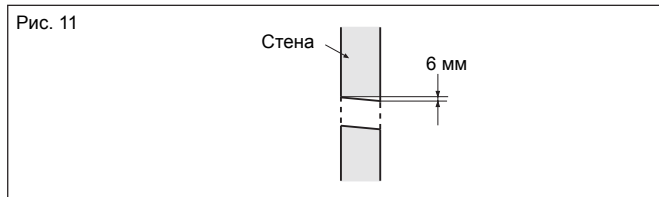

## 2. Выполнение отверстий для анкерных болтов и их установка

С помощью перфоратора выполните в потолочной конструкции 4 отверстия диаметром 12,7 мм (Рис. 12).

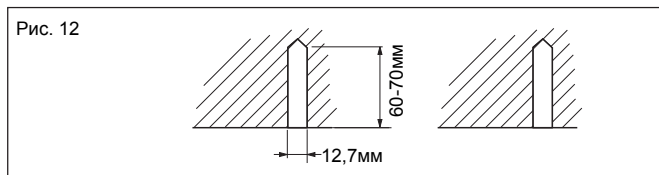

Вставьте в выполненные отверстия дюбели анкерных болтов и с помощью молотка полностью забейте в них болты (Рис. 13).

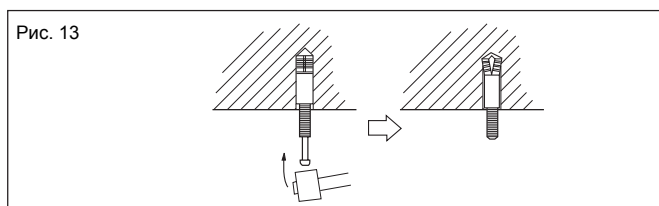

## 3. Установка кронштейнов

Закрепите на потолке кронштейны, используя гайки, шайбы и стопорные пружинные шайбы (Рис. 14).

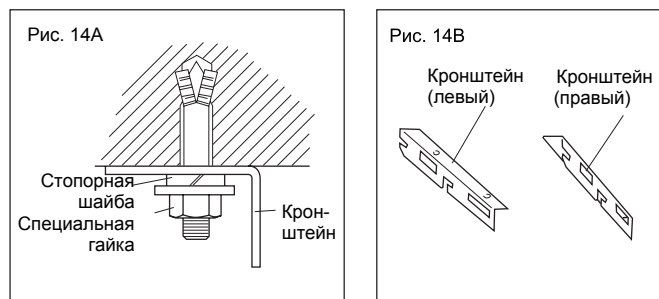

## 4. Подвешивание внутреннего блока на кронштейны

Вывинтите шестигранные болты блока как показано на Рис. 15.

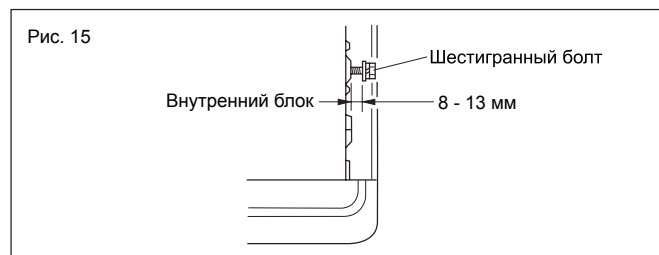

Повесьте внутренний блок на кронштейны, вставив болты блока в прорези кронштейнов (Рис. 16). Аккуратно затяните болты с обеих сторон блока.

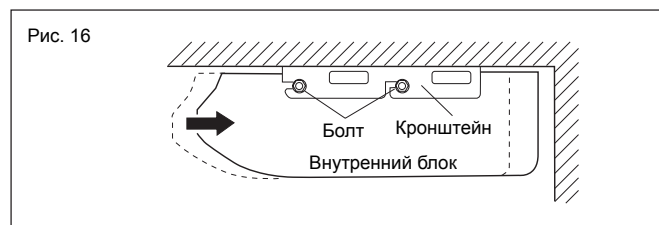

## 5. Подсоединение дренажного шланга

Выберите сторону подключения дренажного шланга - справа или слева от блока (Рис. 2).

Вставьте дренажный шланг в отверстие патрубка дренажного поддона и зафиксируйте соединение нейлоновым хомутом (Рис. 5).

Оберните изоляционным материалом место подсоединения дренажного шланга к дренажному патрубку (Рис. 6). Убедитесь в правильном позиционировании дренажного шланга - он должен располагаться ниже, чем точка его подсоединения к блоку (Рис. 17).

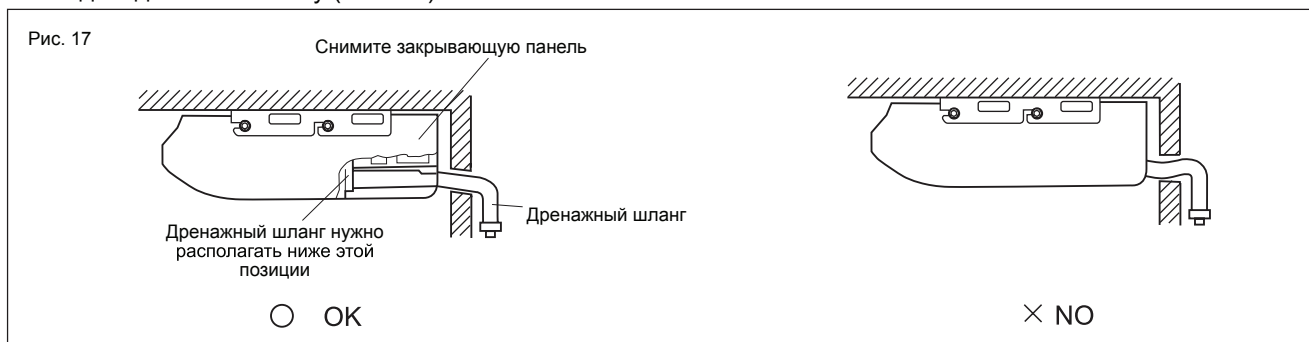

При выводе дренажного шланга сзади закрепите его проволокой (тип VT) (Рис. 18).

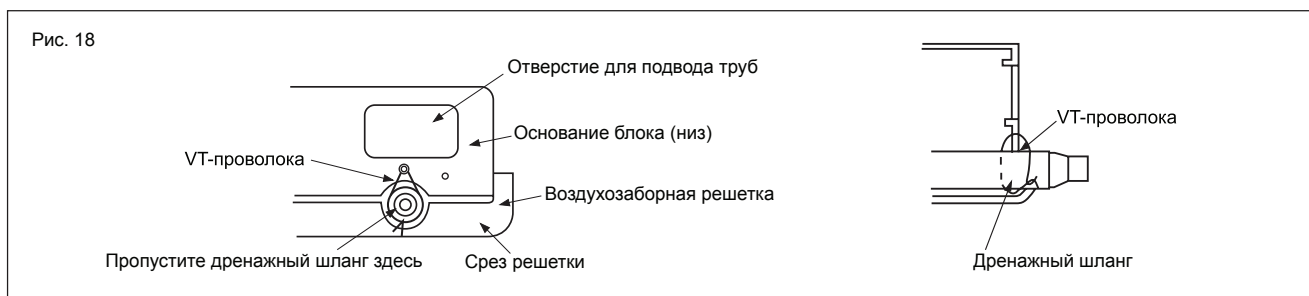

## СОЕДИНИТЕЛЬНЫЙ ТРУБОПРОВОД ХЛАДАГЕНТА

### 1. Развальцовка труб

- (1) Аккуратно отрежьте труборезом необходимый участок подсоединяемой трубы.
- (2) Удалите заусенцы, наклонив трубу вниз, чтобы стружка не попала внутрь трубы.
- (3) Снимите накидную гайку с патрубка внутреннего и наружного блока, оденьте на межблочную соединительную трубу в соответствии с ее диаметром (см. Таблицу 1), развальцуйте конец трубы расширительным инструментом.
- (4) Убедитесь в том, что длина „L” (Рис. 1) развальцованного раструба одинакова по всей окружности и на раструбе отсутствуют какие-либо повреждения.

Таблица 1

Труба	Накидная гайка
Малого диаметра	Малая (расстояние между гранями 22 мм)
Большого диаметра	Большая (расстояние между гранями 24 мм)

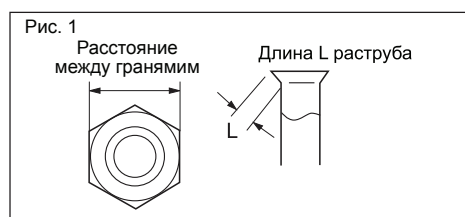

### 2. Сгибание труб

При необходимости сгибайте трубы вручную, соблюдая осторожность, чтобы не повредить их.

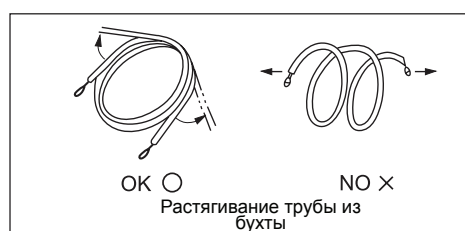
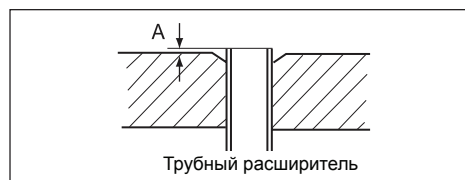

## ЭЛЕКТРОПОДКЛЮЧЕНИЕ

### Подключение электрического кабеля к контактным клеммам

#### А. Одножильный кабель со сплошной жилой (или F-кабель) (Рис. А)

- (1) Обрежьте кабель кусачками, затем зачистите изоляцию на конце провода примерно на 25 мм, чтобы оголить проводниковую жилу.
- (2) С помощью отвертки вывинтите клеммный винт контакта на клеммной колодке.
- (3) Плоскогубцами согните жилу кабеля таким образом, чтобы образовалась петля и аккуратно сформируйте ее.
- (4) Расположите выполненную петлю на контакте клеммной колодки и плотно затяните отверткой клеммный винт.

#### В. Многожильный кабель со сплошной жилой (Рис. В)

- (1) Обрежьте кабель кусачками, затем зачистите изоляцию на конце провода примерно на 10 мм, чтобы оголить жилы кабеля.
- (2) С помощью отвертки вывинтите клеммный винт контакта на клеммной колодке.
- (3) Возьмите круглую клемму. Используя плоскогубцы или клеммный фиксатор надежно прикрепите каждый провод кабеля к круглой клемме.
- (4) Расположите кабель с круглой клеммой на контакте клеммной колодки и плотно затяните отверткой клеммный винт.

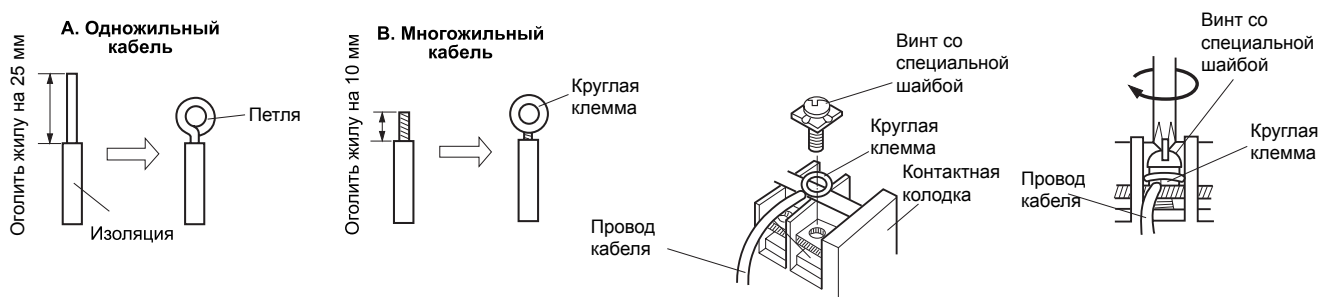

### Фиксация кабеля кабельным зажимом

Пропустив кабель через изоляционную муфту, закрепите ее кабельным зажимом, как показано на рисунке.

В качестве изоляционной муфты используйте трубку из ПВХ толщиной от 0,5 до 1 мм (тип сертификации VW-1).

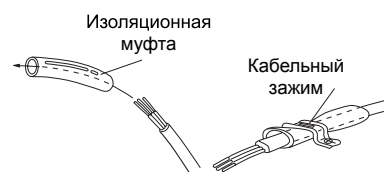

### ⚠ ПРЕДУПРЕЖДЕНИЕ!

- При подключении кабеля к клеммам колодки внутреннего блока соблюдайте такое же соответствие нумерации клемм и цветовой маркировки жил соединительного кабеля как и на клеммной колодке наружного блока. Невыполнение этого требования может привести к перегоранию электрических компонентов кондиционера.
- Плотно фиксируйте кабель на клеммной колодке. Несоблюдение этого требования может привести к пожару.
- Всегда закрепляйте кабель кабельным зажимом поверх изоляционной муфты. При истирании изоляции могут происходить токовые утечки.
- Всегда подсоединяйте заземляющий провод.

### Подключение внутреннего блока

- (1) Открытие электрической коробки

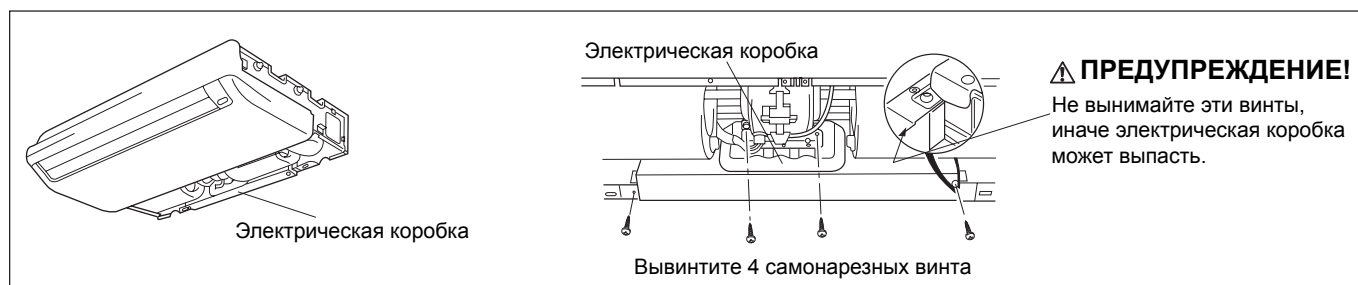

## (2) Вынимание электрической коробки

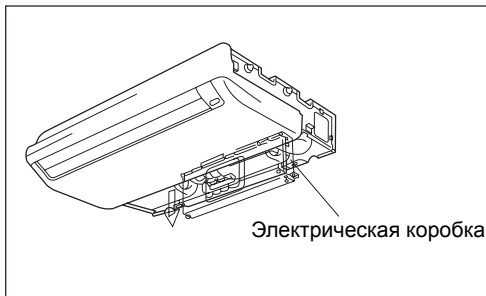

## (3) Снятие крышки электрической коробки

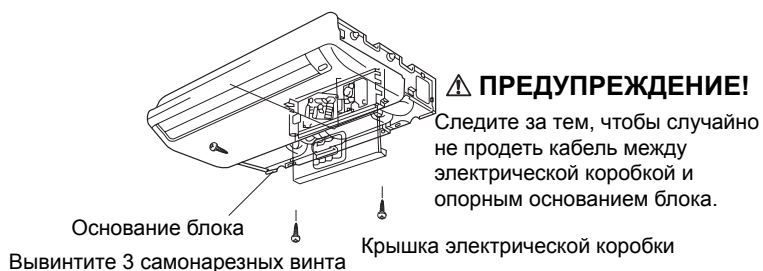

## (4) Подключение соединительного кабеля

1. Снимите кабельный зажим.
2. Конец кабеля введите в клеммную колодку.
3. Подсоедините жилы кабеля к клеммам согласно электросхеме.
4. Закрепите кабель кабельным зажимом.
5. Зафиксируйте контакты клеммными винтами.

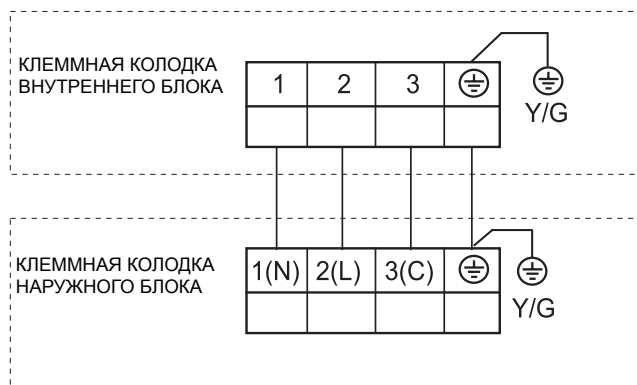

### ⚠ ВНИМАНИЕ!

- (1) При электроподключении кондиционера необходимо предусмотреть для него отдельный контур и гнездо источника питания.
- (2) Параметры токовой нагрузки для выключателя и гнезда электропитания должны соответствовать электрической мощности кондиционера.
- (3) Выключатель-рубильник должен устанавливаться в контуре постоянной проводки и отключать все полюса кабеля при изолирующем расстоянии между контактами на каждом полюсе не менее 3 мм.
- (4) Все работы по электроподключению должны выполняться в соответствии с действующими нормами и правилами ПУЭ с соблюдением техники безопасности.
- (5) В соответствии с действующими региональными стандартами следует установить автоматический выключатель с защитой от токовых утечек.

### ⚠ ПРЕДУПРЕЖДЕНИЕ!

- (1) Электрическая мощность источника питания должна составлять суммарную мощность кондиционера и других электропотребляющих приборов. При недостатке заявленной мощности необходимо заменить электроснабжающую организацию.
- (2) При недостаточном напряжении в сети, что может явиться причиной неполадок с запуском кондиционера, следует связаться с электроснабжающей организацией.
- (3) В кондиционере по умолчанию задана функция температурной компенсации. При напольном монтаже внутреннего блока эту функцию следует отменить.

## УСТАНОВКА БОКОВЫХ ПАНЕЛЕЙ И ВОЗДУХОЗАБОРНОЙ РЕШЕТКИ

### 1. Установка боковой панели (правосторонней)

(1) Если фреоновые линии подводятся к блоку с правой стороны, в боковой панели необходимо вырезать по перфорации отверстие для подвода труб. Эта операция не требуется, если подключение трубных линий выполняется сверху или сзади.



(2) Установите панель с правой стороны блока и зафиксируйте ее винтами.

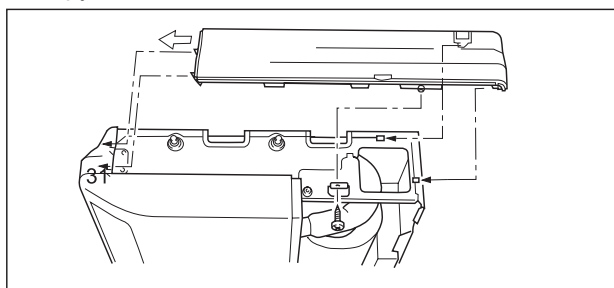

### 2. Установка боковой панели (левосторонней)

Установите боковую панель с левой стороны и зафиксируйте ее винтами.

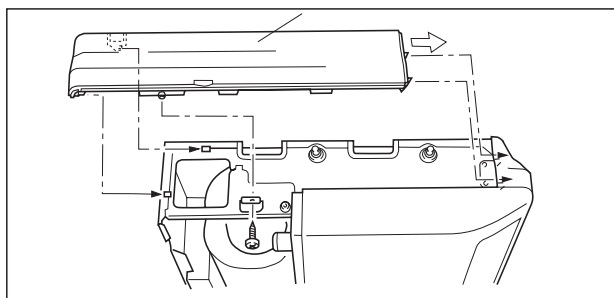

### 3. Установка воздухозаборной решетки

(1) Если фреоновые линии подводятся к блоку с правой стороны, вырежьте с правой стороны решетки отверстие, отмеченное перфорацией.

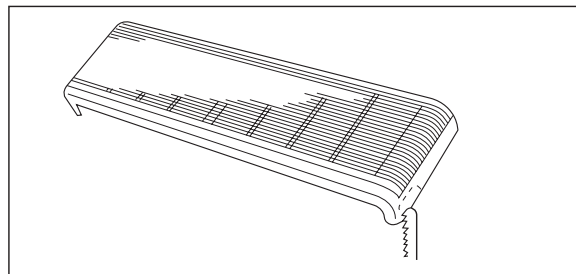

(2) Вставьте зацепы, расположенные в нижней части воздухозаборной решетки, в отверстия, находящиеся в каркасе блока. Затем зафиксируйте решетку тремя предусмотренными в верхней ее части фиксаторами.

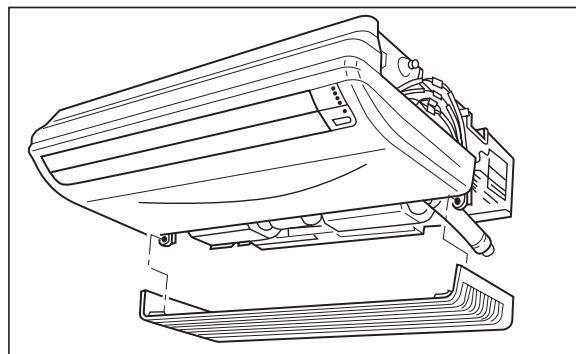

## ПРАВИЛА МОНТАЖА

### ⚠ ВНИМАНИЕ!

- Строительная конструкция, на которой устанавливается кондиционер, должна обладать достаточной несущей способностью, чтобы выдерживать вес внутреннего и наружного блоков, без какого-либо риска их падения.

### ⚠ ПРЕДУПРЕЖДЕНИЕ!

- Рядом с кондиционером не должно быть легковоспламеняющихся газов.
- Нельзя устанавливать кондиционер рядом с источниками тепла.
- Следует предпринять меры, чтобы кондиционер был вне доступа малолетних детей (до 10 лет).

## ВЫБОР МОНТАЖНОЙ ПОЗИЦИИ ВНУТРЕННЕГО БЛОКА

- (1) Монтировать блок нужно на не подверженной вибрации прочной и ровной поверхности.
- (2) Не должно быть никаких препятствий на пути входящего и выходящего воздушных потоков кондиционера для обеспечения свободного распределения воздушных масс по всему объему помещения.
- (3) Нельзя устанавливать блок в местах, подверженных воздействию прямого солнечного излучения.
- (4) Монтажную позицию внутреннего блока нужно выбирать такую, чтобы можно было легко выполнить подключение к наружному блоку.
- (5) Монтажная позиция должна позволять удобство подключения дренажного шланга и беспрепятственность отвода конденсата.
- (6) При установке блока необходимо предусмотреть свободные сервисные зазоры, указанные на нижеприведенном рисунке. Следует также учитывать свободное пространство, требуемое для обслуживания и замены фильтра.

## ДОПОЛНИТЕЛЬНЫЕ МОНТАЖНЫЕ ПРИНАДЛЕЖНОСТИ

Клейкая лента
Кронштейны (L, S) с винтами
Дренажный шланг
Теплоизоляция
Заглушка трубного отверстия
Мастика-герметик
Пластиковый хомут

Указанные в таблице материалы и компоненты являются дополнительными принадлежностями и используются по необходимости.

## СВОБОДНЫЕ СЕРВИСНЫЕ ЗАЗОРЫ

### Открытый подпотолочный монтаж

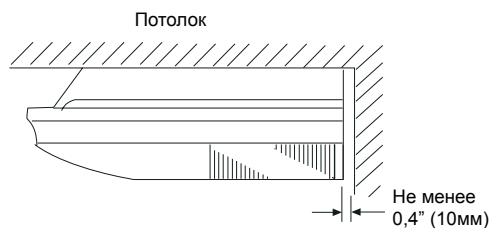
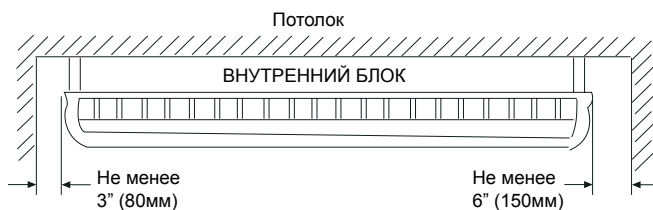

### Встраиваемый подпотолочный монтаж

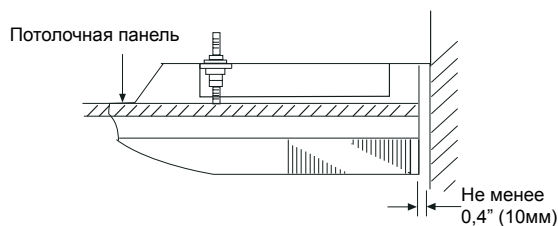
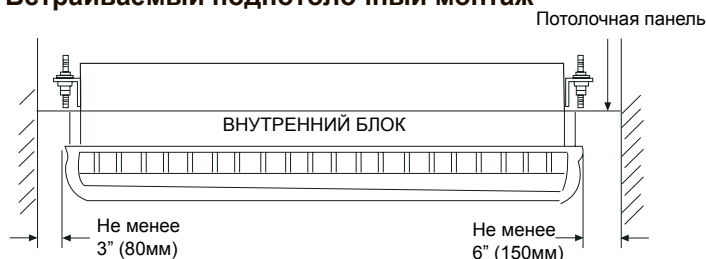



## СОЕДИНИТЕЛЬНЫЕ ЛИНИИ ХЛАДАГЕНТА

Модель	Диаметр		Макс. длина соединит. труб	Макс. разность высот между внутр. и нар. блоками
	Линия жидкости	Линия газа		
Для моделей AC48FS1ERA(S), AC60FS1ERA(S)	9,52 мм	19,05 мм	50 м	30 м
Для моделей AC24_36CS1ERA(S)	9,52 мм	15,88 мм	30 м	20 м
Для моделей AC18CS1ERA(S)	6,35 мм	12,7 мм	25 м.	15 м.
Для моделей AC12CS1ERA(S)	6,35 мм	9,52 мм	15 м.	10 м.

## ПОРЯДОК МОНТАЖА

Монтаж внутреннего блока нужно выполнять в следующем порядке:

### 1. Снятие воздухозаборной решетки и боковых панелей

- (1) Выньте воздушный фильтр.
- (2) Снимите воздухозаборную решетку.
- (3) Снимите боковые панели (с правой и левой стороны).
- (4) В кондиционере можно предусмотреть подачу свежего воздуха. Подробности см. в разделе «Подача свежего воздуха».

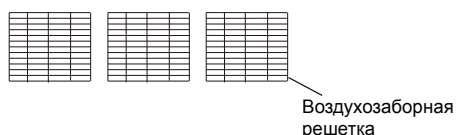
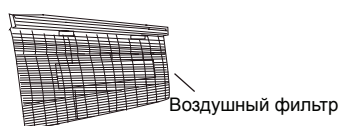

### 2. Установка потолочных подвесных болтов

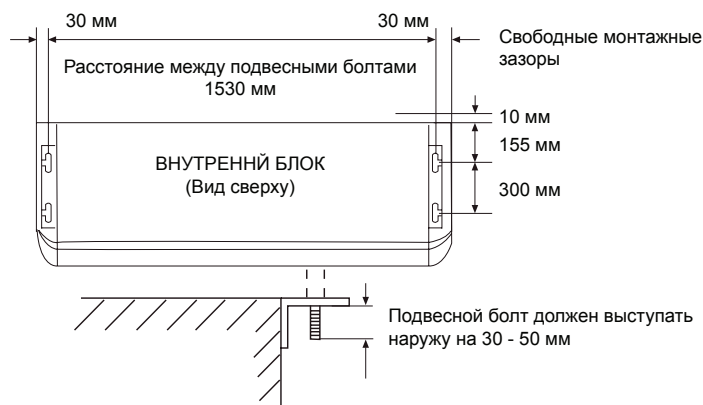

### Встраиваемый подпотолочный монтаж

Соблюдайте указанное расстояние между подвесными болтами.

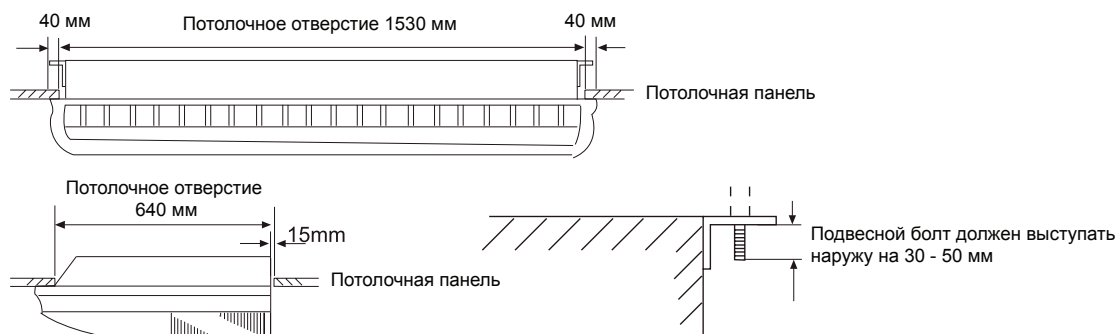

### 3. Выполнение отверстий и крепление подвесных болтов

- (1) Отметив позиции установки подвесных болтов, сделайте в отмеченных точках отверстия диаметром 25 мм.
- (2) Установите в выполненные отверстия болты, а затем предварительно закрепите на каждом из них специальные гайки А и В (входят в поставку) и стандартную гайку М10 (не входит в поставку).

Допустимое усилие на болт: 980 - 1470 Н (100 - 150 кгс)

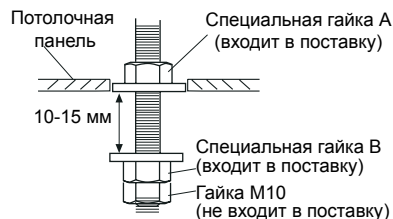

### При использовании анкерных болтов

- (1) Выполните отверстия для анкерных болтов (в поставку не входят) в тех же позициях, которые предусмотрены для подвесных болтов.
- (2) Вставьте в выполненные отверстия анкерные болты, а затем предварительно зафиксируйте каждый из них специальной гайкой В (входит в поставку) и гайкой М10 (в поставку не входит).

Допустимое усилие на болт: 980 - 1470 Н (100 - 150 кгс)

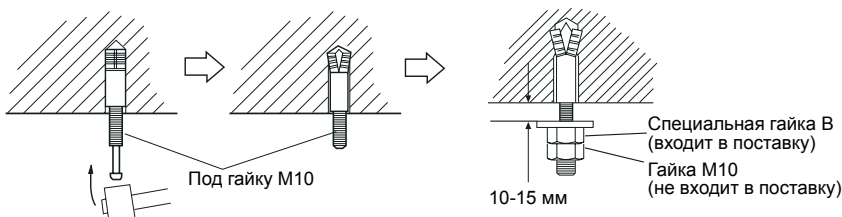

### 4. Подвешивание внутреннего блока

- (1) Подвесьте внутренний блок таким образом, чтобы подвесные болты прошли в 4 отверстия боковых монтажных кронштейнов, а затем сдвиньте блок по направляющим кронштейна к стене.
- (2) Закрепите внутренний блок на позиции, аккуратно затянув на каждом из болтов специальную гайку В и стандартную гайку М10. Убедитесь в надежной фиксации блока и отсутствии его уклона вниз или вверх.

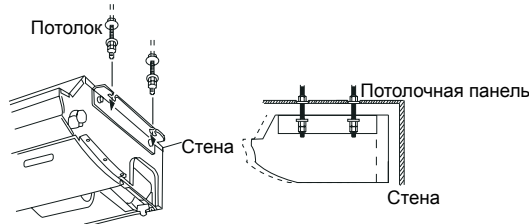

### Для встраиваемого подпотолочного монтажа

При встраиваемой подпотолочной установке внутреннего блока необходимо закрепить на нем со всех сторон теплоизоляцию. Если этого не сделать, то существует риск протечки и каплеза конденсата.

#### ⚠ ПРЕДУПРЕЖДЕНИЕ!

Используя уровень, нужно обязательно выровнять плоскость расположения внутреннего блока, иначе при работе кондиционера может происходить протечка конденсата.

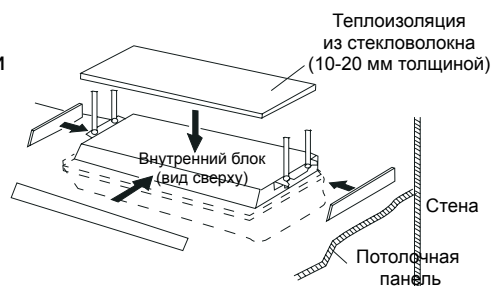

### 5. Теплоизоляция соединений фреонпровода

После проверки соединительного трубопровода на утечки хладагента оберните теплоизоляционным материалом (большая и малая накладки) линии трубопровода в двух точках подсоединений к внутреннему блоку. После покрытия соединений теплоизоляцией плотно оберните ее виниловой лентой таким образом, чтобы не оставалось никакого зазора между краями накладки. С обеих сторон теплоизоляционной накладки закрепите нейлоновые хомуты. При использовании дополнительной соединительной трубы теплоизоляцию следует накладывать таким же способом как указано выше.

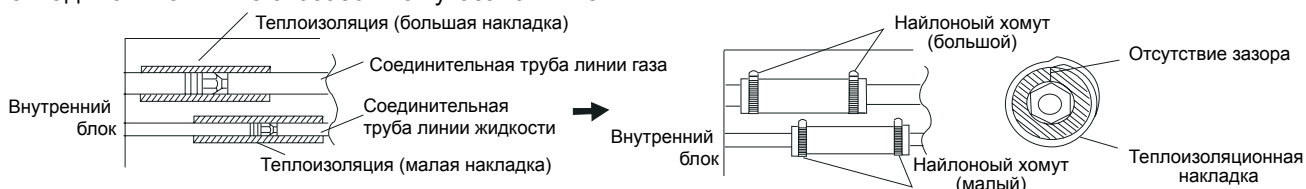

#### Примечание:

При напольном монтаже блока на его нижней панели (напольном основании) следует установить 4 резиновых опоры (дополнительная принадлежность), используя винты 4x16 и плоские шайбы.



## МОНТАЖ ДРЕНАЖНОЙ ТРУБКИ

- Дренажную линию нужно проложить с небольшим уклоном вниз (от 1/50 до 1/100) при отсутствии подъемов или петель.
- В качестве дренажной трубки используйте жесткий ПВХ шланг (VP25) с наружным диаметром 38 мм.
- При подсоединении дренажной линии не прикладывайте излишнего давления на дренажный патрубок блока.
- Если дренажная линия очень длинная, необходимо устанавливать опоры-фиксаторы
- Не нужно устанавливать воздухоотводчик.
- Ту часть дренажной трубки, которая проходит внутри помещения, необходимо покрыть теплоизоляционным материалом толщиной не менее 8 мм.

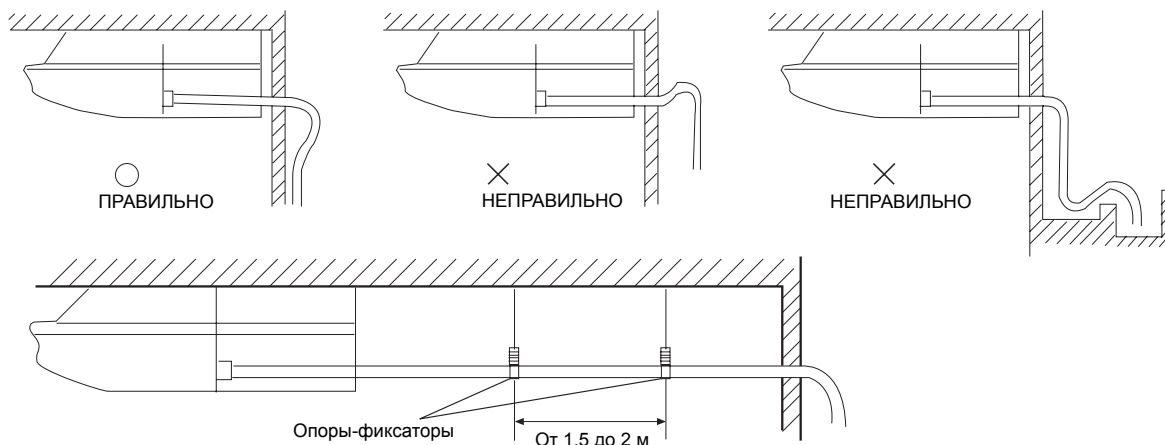

### 1. Покрытие теплоизоляцией дренажной трубки

Вырежьте входящий в поставку кусок теплоизоляции по размеру, необходимому для покрытия дренажной трубки.

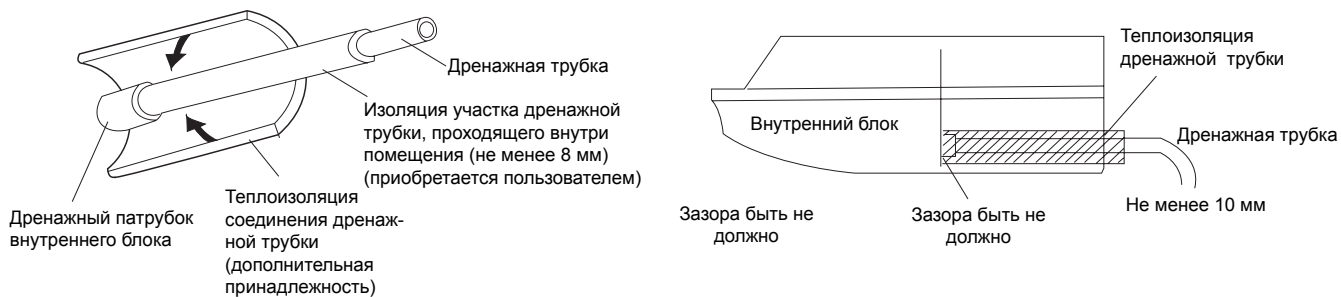

### 2. Если дренажный патрубок выводится назад с правой стороны блока

При правостороннем выходе дренажного патрубка используйте VT-провод для того, чтобы обеспечить надлежащий прогиб дренажной трубки.

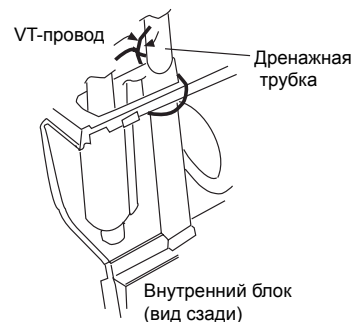

## ЭЛЕКТРОПОДКЛЮЧЕНИЕ

### Подключение электрического кабеля к контактным клеммам

#### А. Одножильный кабель со сплошной жилой (или F-кабель) (Рис. А)

- (1) Обрежьте кабель кусачками, затем зачистите изоляцию на конце провода примерно на 25 мм, чтобы оголить проводниковую жилу.
- (2) С помощью отвертки вывинтите клеммный винт контакта на клеммной колодке.
- (3) Плоскогубцами согните жилу кабеля таким образом, чтобы образовалась петля и аккуратно сформируйте ее.
- (4) Расположите выполненную петлю на контакте клеммной колодки и плотно затяните отверткой клеммный винт.

#### В. Многожильный кабель со сплошной жилой (Рис. В)

- (1) Обрежьте кабель кусачками, затем зачистите изоляцию на конце провода примерно на 10 мм, чтобы оголить жилы кабеля.
- (2) С помощью отвертки вывинтите клеммный винт контакта на клеммной колодке.
- (3) Возьмите круглую клемму. Используя плоскогубцы или клеммный фиксатор надежно прикрепите каждый провод кабеля к круглой клемме.
- (4) Расположите кабель с круглой клеммой на контакте клеммной колодки и плотно затяните отверткой клеммный винт.

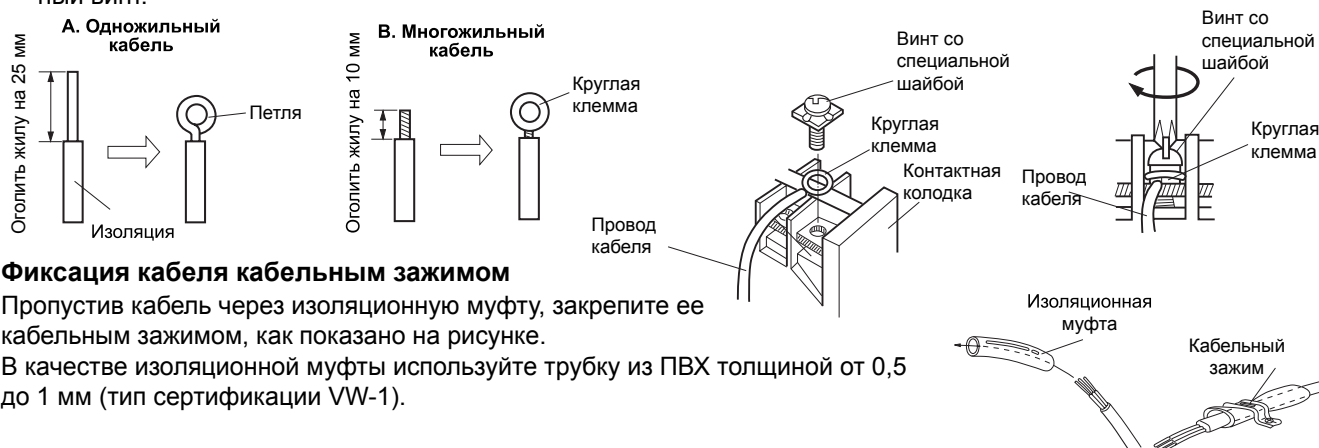

#### Фиксация кабеля кабельным зажимом

Пропустив кабель через изоляционную муфту, закрепите ее кабельным зажимом, как показано на рисунке.

В качестве изоляционной муфты используйте трубку из ПВХ толщиной от 0,5 до 1 мм (тип сертификации VW-1).

### Требования по электрике

- При подключении кабеля к клеммам колодки внутреннего блока соблюдайте такое же соответствие нумерации клемм и цветовой маркировки жил соединительного кабеля как и на клеммной колодке наружного блока. Невыполнение этого требования может привести к перегоранию электрических компонентов кондиционера.
- Плотно фиксируйте кабель на клеммной колодке. Несоблюдение этого требования может привести к пожару.
- Всегда закрепляйте кабель кабельным зажимом поверх изоляционной муфты. При истирании изоляции могут происходить токовые утечки.
- Всегда подсоединяйте заземляющий провод.
- В кондиционере по умолчанию задана функция температурной компенсации. При напольном монтаже внутреннего блока эту функцию следует отменить.

### Подключение соединительного кабеля между внутренним и наружным блоками

- (1) Снимите кабельный зажим.
- (2) Конец соединительного кабеля введите в клеммную колодку.
- (3) Подключите жилы кабеля к клеммам согласно электрической схеме.
- (4) Закрепите соединительный кабель кабельным зажимом.
- (5) Зафиксируйте контактное соединение клеммным винтом.

## Электрическая схема подключения соединительного кабеля

### AC12CS1ERA(S), AC18CS1ERA(S)



### AC24CS1ERA(S)

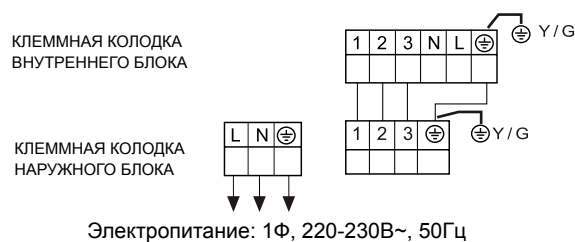

### AC36ES1ERA(S) AC48FS1ERA(S) AC60FS1ERA(S)

При подключении к наружному блоку с электроснабжением: 3 фаз, 380-400В~, 50Гц

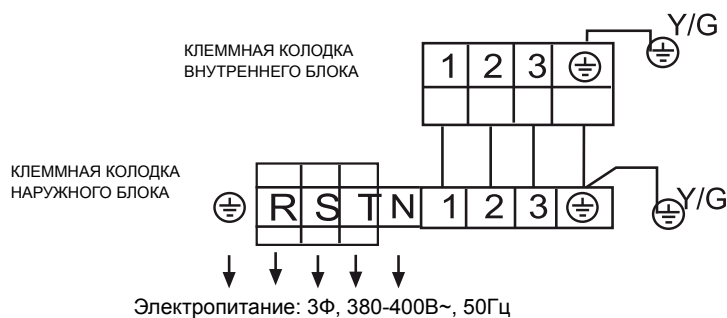

### ⚠ ВНИМАНИЕ!

- (1) При электроподключении кондиционера необходимо предусмотреть для него отдельный контур и гнездо источника питания.
- (2) Рубильник и гнездо электроснабжения должны соответствовать по параметрам электрической мощности кондиционера.
- (3) Рубильник должен устанавливаться в контуре постоянной проводки. Рубильник должен отключать все полюса проводки при изолирующем расстоянии между контактами на каждом полюсе не менее 3 мм.
- (4) Все работы по электроподключению должны выполняться в соответствии с действующими нормами и правилами с соблюдением техники безопасности.
- (5) В соответствии с действующими нормами следует также установить автоматический выключатель с защитой от токовых утечек.

## Возможные неполадки

Проблема	Возможная причина
Кондиционер не включается	Плохое соединение с розеткой Отсутствие электричества
Недостаточное охлаждение или обогрев	Настройки пульта управления выполнены недолжным образом (неправильно выставлена желаемая температура) Загрязнен воздушный фильтр.
Недостаточное охлаждение	Убедитесь что в помещении отсутствуют дополнительные источники тепла. Не допускайте попадание прямых солнечных лучей в помещение (используйте шторы или жалюзи)
В процессе охлаждения происходит автоматическое переключение на режим вентиляции	Автоматическое переключение с режима охлаждения на режим вентиляции происходит для предотвращения обмерзания испарителя внутреннего блока
В режиме обогрева от наружного блока исходит пар или стекает вода	Эти явления могут возникать в процессе оттайки для удаления наледи на наружном блоке кондиционера. Во время работы или остановки возможен свистящий или булькающий (перетекающий) шум.
Шум во время работы или остановки кондиционера	В первые несколько минут после запуска компрессора этот шум более значительный. (Этот шум исходит от хладагента, находящегося в системе.) Во время работы возможен – шум потрескивание. Этот шум вызван расширением или сокращением пластмассовый частей корпуса из-за температурных изменений.
Кондиционер не включается повторно после отключения	После остановки кондиционера последующее включение компрессора возможно только по истечении трехминутной задержки. Пожалуйста, подождите три минуты.
Неприятный запах из блока	Блок может поглощать запахи от мебели, продуктов, сигарет и затем вновь возвращать их в помещение (выполнить обслуживание блока).

## Гарантийное и послегарантийное сервисное обслуживание

По всем вопросам гарантийного и послегарантийного сервисного обслуживания или приобретения дополнительных принадлежностей просим обращаться к вашему продавцу, у которого вы приобрели это изделие, или к авторизованному партнеру, или в один из авторизованных сервисных центров Хайер.

Во избежание лишних неудобств мы предлагаем вам до начала использования изделия внимательно ознакомиться с Инструкцией по эксплуатации.

Удовлетворение требований потребителя по окончании гарантийного срока производится в соответствии с действующим законодательством.

# Технические характеристики

Для моделей с фиксированной частотой компрессора:

Наименование модели		Внутренний блок	AC18CS1ERA(S)*	AC24CS1ERA(S)*	AC36ES1ERA(S)*	AC48FS1ERA(S)	AC60FS1ERA(S)
		Наружный блок	1U18DS1EAA*	1U24FS1EAA*	1U36SS1EAB*	1U48LS1EAB(S)	1U60IS1EAB(S)
		Наружный блок с зимним комплектом	1U18DS2EAA*	1U24FS2EAA*	1U36SS2EAB*	1U48LS2EAB(S)	1U60IS3EAB(S)
Мощность, номинал	Охлаждение	кВт	5.5	7.1	10.5	14.1	16.0
	Обогрев	кВт	6	7.6	12	15.2	16.8
Потребляемая мощность, номинал	Охлаждение	кВт	1.83	2.53	3.74	4.67	5.13
	Обогрев	кВт	1.87	2.37	3.74	4.71	5.23
Энергоэффективность	EER/COP		3.01/3.21	2.81/3.21	2.81/3.21	3.02/3.23	3.02/3.21
Класс энергоэффективности			B/C	C/C	C/C	B/C	B/C
<b>Внутренний блок</b>			AC18CS1ERA(S)*	AC24CS1ERA(S)*	AC36ES1ERA(S)*	AC48FS1ERA(S)	AC60FS1ERA(S)
Электропитание		Ф/В/Гц	1/230/50	1/230/50	1/230/50	1/230/50	1/230/50
Расход воздуха	Выс./сред./низк.	м3/час	800/720/650	800/720/650	1630/1537/1375	2000/1800/1400	2000/1800/1400
Уровень звукового давления	Выс./сред./низк.	дБ (А)	44/42/39	44/42/39	47/43/41	53/51/49	53/51/49
Размеры блока	Ш/Г/В	мм	990/655/199	990/655/199	1298/700/240	1580/700/240	1580/700/240
Размеры блока в упаковке	Ш/Г/В	мм	1150/750/300	1150/750/300	1500/790/315	1710/790/315	1710/790/315
Вес без упаковки/с упаковкой		кг	28.3/34.3	28.3/34.3	37/47	54/61	54/61
Пульт управления	Стандартно		YR-HD	YR-HD	YR-HD	YR-HD	YR-HD
	Опционально		YR-E17; YR-E16	YR-E17; YR-E16	YR-E17; YR-E16	YR-E17; YR-E16	YR-E17; YR-E16
<b>Наружный блок</b>			1U18DS1EAA*	1U24FS1EAA*	1U36SS1EAB*	1U48LS1EAB(S)	1U60IS1EAB(S)
Электропитание		Ф/В/Гц	1/230/50	1/230/50	3/380~400/50	3/380~400/50	3/380~400/50
Расход воздуха	Высокая скорость	м3/час	2000	2800	3500	4200	7000
Уровень звукового давления	Высокая скорость	дБ (А)	55	56	60	60	58
Размеры блока	Ш/Г/В	мм	780/355/545	810/288/688	920/395/760	1008/447/830	960/340/1250
Размеры блока в упаковке	Ш/Г/В	мм				1130/490/930	1095/410/1400
Вес без упаковки/с упаковкой		кг	41/43	57/60.5	60/65	95/105	108/118
Производитель компрессора			Hitachi	Mitsubishi	Hitachi	Daikin	Daikin
Тип хладагента			R410A	R410A	R410A	R410A	R410A
Трубопроводы хладагента	Диаметр жидкостной трубы	мм (дюймы)	6.35 (1/4)	9.52 (3/8)	9.52 (3/8)	9.52 (3/8)	9.52 (3/8)
	Диаметр газовой трубы	мм (дюймы)	12.7 (1/2)	15.88 (5/8)	15.88 (5/8)	19.05 (3/4)	19.05 (3/4)
	Максимальная длина	м	25	30	30	50	50
	Максимальный перепад высот	м	15	15	20	30	30
Гарантированный диапазон рабочих температур окружающего воздуха	Охлаждение, стандартно	°C	10~43	10~43	10~43	10~46	10~46
	Охлаждение, с зимним комплектом	°C	-25~43	-25~43	-25~43	-25~43	-25~46
	Обогрев	°C	-7~24	-7~24	-7~24	-7~24	-7~24

\*Данные могут быть изменены без предварительного уведомления



# Технические характеристики

Для инверторных моделей:

Наименование модели		Внутренний блок	AC12CS1ERA(S)	AC18CS1ERA(S)	AC24CS1ERA(S)	AC36ES1ERA(S)	AC48FS1ERA(S)	AC60FS1ERA(S)
		Наружный блок	1U12BS3ERA	1U18FS2ERA(S)	1U24GS1ERA	1U36HS1ERA(S)	1U48LS1ERB(S)	1U60IS1ERB(S)
Мощность, номинал (Мин.-макс.)	Охлаждение	кВт	3.5(0.9~4.5)	5.0(1.8~5.8)	6.5(2~7.3)	10.0(2.2~11.0)	12.5(6.0~14.5)	15.5(4.0~16)
	Обогрев	кВт	3.9(1~4.8)	5.5(2~6.5)	7.1(2.5~8.0)	10.6(2.2~11.8)	14.1(6.0~16.5)	16.5(4.0~18.0)
Потребляемая мощность, номинал (Мин.-макс.)	Охлаждение	кВт	1.03(0.28~1.8)	1.53(0.55~2)	2.16(0.5~2.6)	2.77(0.5~4.3)	3.89(2.0~6.0)	5.13(2.0~6.5)
	Обогрев	кВт	1.02(0.28~1.8)	1.48(0.6~2)	2.08(0.5~2.6)	2.94(0.5~4.3)	4.1(2.0~6.0)	4.83(2.0~6.5)
Энергоэффективность	EER/COP		3.39/3.81	3.26/3.72	3.01/3.41	3.61/3.61	3.21/3.44	3.02/3.42
	SEER/SCOP		6.1/3.8	5.6/3.8	5.1/3.8	5.6/3.8	/	/
Класс сезонной энергоэффективности	Охлаждение/Обогрев		A+/A	A+/A	A/A	A+/A	/	/
<b>Внутренний блок</b>			AC12CS1ERA(S)	AC18CS1ERA(S)	AC24CS1ERA(S)	AC36ES1ERA(S)	AC48FS1ERA(S)	AC60FS1ERA(S)
Электропитание		Ф/В/Гц	1/230/50	1/230/50	1/230/50	1/230/50	1/230/50	1/230/50
Расход воздуха	Выс./сред./низк.	м <sup>3</sup> /час	650/550/450	800/720/650	800/720/650	1630/1537/1375	2000/1800/1400	2000/1800/1400
Уровень звукового давления	Выс./сред./низк.	дБ (А)	41/36/31	44/42/39	44/42/39	47/43/41	49/47/45	49/47/45
Размеры блока	Ш/Г/В	мм	990/655/199	990/655/199	990/655/199	1298/700/240	1580/700/240	1580/700/240
Размеры блока в упаковке	Ш/Г/В	мм	1150/750/300	1150/750/300	1150/750/300	1500/790/315	1710/790/315	1710/790/315
Вес без упаковки/с упаковкой		кг	26.3/32.3	28.3/34.3	28.3/34.3	37/47	54/61	54/61
Пульт управления	Стандартно		YR-HD	YR-HD	YR-HD	YR-HD	YR-HD	YR-HD
	Опционально		YR-E17; YR-E16	YR-E17; YR-E16	YR-E17; YR-E16	YR-E17; YR-E16	YR-E17; YR-E16	YR-E17; YR-E16
<b>Наружный блок</b>			1U12BS3ERA	1U18FS2ERA(S)	1U24GS1ERA	1U36HS1ERA(S)	1U48LS1ERB(S)	1U60IS1ERB(S)
Электропитание		Ф/В/Гц	1/230/50	1/230/50	1/230/50	1/230/50	1/230/50	1/230/50
Расход воздуха	Высокая скорость	м <sup>3</sup> /час	1700	2200	3000	4000	4200	6500
Уровень звукового давления	Высокая скорость	дБ (А)	52	53	53	54	59	61
Размеры блока	Ш/Г/В	мм	780/245/540	810/288/688	860/308/730	948/340/840	1008/410/830	948/340/1250
Размеры блока в упаковке	Ш/Г/В	мм	930/340/614	949/406/745	995/420/815	1040/430/1000	1142/498/1000	1095/410/1400
Вес без упаковки/с упаковкой		кг	32.5/35.5	43/45.5	49/52	64/73	82/93	96/106
Производитель компрессора			Panasonic	Mitsubishi	Mitsubishi	Mitsubishi	Mitsubishi	Mitsubishi
Тип хладагента			R410A	R410A	R410A	R410A	R410A	R410A
Трубопроводы хладагента	Диаметр жидкостной трубы	мм (дюймы)	6.35 (1/4)	6.35 (1/4)	9.52 (3/8)	9.52 (3/8)	9.52 (3/8)	9.52 (3/8)
	Диаметр газовой трубы	мм (дюймы)	9.52 (3/8)	12.7 (1/2)	15.88 (5/8)	15.88 (5/8)	15.88 (5/8)	19.05 (3/4)
	Максимальная длина	м	15	25	30	30	50	50
	Максимальный перепад высот	м	10	15	20	20	30	30
	Заводская заправка хладагента	кг	1.2	1.3	1.6	2.5	2.85	3.3
	Макс. длина трубопроводов без дополнительной заправки	м	5	5	7	20	20	20
Гарантированный диапазон рабочих температур окружающего воздуха	Охлаждение, стандартно	°C	-10~43	-10~43	-10~43	-10~43	-10~46	-10~46
	Охлаждение, с зимним комплектом	°C	/	/	-25~46	-25~46	-25~46	-25~46
	Обогрев	°C	-15~24	-15~24	-15~24	-15~24	-15~24	-15~24

\* Данные могут быть изменены без предварительного уведомления



# Haier

**Производитель:**

«Haier Overseas Electric Appliances Corp. Ltd» Хайер  
Оверсиз Электрик Апплаенсиз Корп. Лтд Адрес:  
Room S401,Haier Brand building,Haier Industry park  
Hi-tech Zone,Laoshan District Qingdao, China Рум S401,  
Хайер бренд билдинг, Хайер индастри парк Хай-тек  
зон, Лаошан дистрикт, Циндао, Китай

**Предприятие-изготовитель:**

«Haier Overseas Electric Appliances Corp. Ltd» Хайер  
Оверсиз Электрик Апплаенсиз Корп. Лтд Адрес:  
Room S401,Haier Brand building,Haier Industry park  
Hi-tech Zone,Laoshan District Qingdao,China  
Рум S401, Хайер бренд билдинг, Хайер индастри парк  
Хай-тек зон, Лаошан дистрикт, Циндао, Китай

**Импортер:**

Филиал ООО «ХАР» в Красногорском р-не МО  
Адрес импортера:  
143442, Московская область, Красногорский район, с/  
п Отраденское, 69 км МКАД, офисно-общественный  
комплекс ЗАО "Гринвуд", стр. 31.

