



ИНСТРУКЦИЯ
ПО ЭКСПЛУАТАЦИИ

РУКОВОДСТВО
ПО МОНТАЖУ

**БЫТОВОЙ КОНДИЦИОНЕР
(СПЛИТ-СИСТЕМА)**

ACI-08HE, ACI-10HE, ACI-14HE, ACI-20HE, ACI-26HE

СОДЕРЖАНИЕ

Меры безопасности 2

Основные части кондиционера 6

Управление кондиционером 7

Уход и техническое обслуживание 9

Возможные неисправности и их устранение 10

Руководство по монтажу 11

Удалённое управление 19

Пульт ДУ 20

Технические характеристики 26

Гарантийный талон 27

Меры безопасности

Несоблюдение данной инструкции и неправильная эксплуатация устройства могут привести к повреждениям и причинить вред. Для указания степени серьезности используются следующие обозначения:

ВНИМАНИЕ

Указывает на опасность смерти или серьезной травмы.

ОСТОРОЖНО

Указывает на опасность повреждения оборудования или другого имущества.

ВНИМАНИЕ

1. Это устройство может использоваться детьми в возрасте от 8 лет, а также людьми с ограниченными физическими, сенсорными, умственными способностями или с недостатком опыта и знаний, если они будут под наблюдением либо проинструктированы об эксплуатации устройства безопасным способом и понимать опасность, связанную с его использованием. Не позволяйте детям играть с устройством. Чистка и обслуживание не должны производиться детьми, находящимися без присмотра.

(Только для переменного тока с маркировкой CE)

2. Это устройство не предназначено для использования лицами (включая детей) с ограниченными физическими, сенсорными или умственными способностями, или с недостатком опыта и знаний, если они не находятся под присмотром или не получили инструкций по использованию устройства от лица, отвечающего за их безопасность.



(За исключением переменного тока с маркировкой CE)

3. Кондиционер должен быть заземлен. Неполное заземление может привести к поражению электрическим током. Не подключайте провод заземления к газопроводу, водопроводу, молниеотводу или к проводу заземления телефона.

4. Не выдергивайте вилку питания во время работы устройства или, если у вас мокрые руки.



Это может стать причиной поражения электрическим током.

5. Когда вытаскиваете вилку из розетки, ни в коем случае не тяните за шнур питания. Это может привести к удару электрическим током.



6. Вилка должна быть плотно вставлена в розетку. Иначе вас может ударить током, так же есть вероятность, что произойдет перегрев, который приведет к пожару.



7. Не используйте розетку совместно с другими электрическими приборами, не используйте неисправный или нестандартный шнур питания. Это может привести к поражению электрическим током и даже возгоранию.
8. Регулярно очищайте вилку питания от пыли. Иначе пыль и влажность приведут к повреждению изоляции и даже возгоранию.
9. Чтобы избежать возможного поражения электрическим током, должен быть установлен прерыватель утечки тока на землю.
10. Отключите питание с помощью выключателя, если устройство не используется в течение длительного времени. В противном случае может произойти поломка товара либо возгорание.
11. Остановите работу устройства и отключите питание во время грозы или урагана. Работа устройства при открытых окнах может привести к поражению электрическим током.
12. Не устанавливайте кондиционер в месте, где есть горючий газ или жидкость. Расстояние от них должно быть более 1 метра. Иначе возможно возгорание.
13. Не кладите пальцы, стержни или другие предметы во входное и выходное воздушные отверстия. Это приведет к травме, так как вентилятор вращается на высокой скорости.
14. Не трогайте поворачивающиеся лопасти. Они могут зажать ваш палец, а также это может привести к повреждению деталей, движущих лопастей.
15. Не пытайтесь ремонтировать кондиционер самостоятельно. Вы можете получить травму либо привести к появлению новых неисправностей.
16. Будьте осторожны, не дайте пульту дистанционного управления и внутреннему блоку намочнуть, это может стать причиной короткого замыкания и даже пожара.
17. Не используйте жидкие или едкие чистящие средства для ухода за кондиционером, не разбрызгивайте воду или другие жидкости. Это приведет к повреждению корпуса, а также к удару электрическим током.

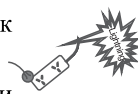

ОСТОРОЖНО

1. Не устанавливайте кондиционер под прямыми солнечными лучами.
2. Не блокируйте входное или выходное воздушные отверстия, это снизит охлаждающую или нагревающую способности и может даже привести к остановке работы системы.
3. Не направляйте холодный воздух на тело в течение длительного времени. Это приведет к ухудшению вашего физического состояния и вызовет проблемы со здоровьем.
4. Закройте окна и двери, иначе охлаждающая и нагревающая способности будут снижены.
5. Если воздушный фильтр сильно загрязнён, то охлаждающая и нагревающая способности будут снижены. Пожалуйста, регулярно чистите фильтр.
6. Запрещено стоять или класть вещи на верхнюю часть наружного блока, чтобы избежать падения или повреждения. Ни в коем случае не разрешайте детям сидеть на наружном блоке.
7. Устанавливайте подходящий температурный режим, учитывая присутствие в комнате людей преклонного возраста, детей и больных. Обычно поддерживается такая температура, при которой разница между температурами снаружи и внутри будет равна 5°C.
8. В случае прекращения работы блока в результате воздействия сильных помех окружающей среды, таких как мобильный телефон, пожалуйста, отключите вилку питания и через несколько секунд подключите ее снова для перезапуска кондиционера.
9. Запрещается использовать кондиционер в целях хранения специального оборудования, художественных изделий, продуктов в течение длительного времени, иначе неправильное использование приведет к повреждению и ослаблению эффективности работы устройства.
10. Запрещается позволять детям и инвалидам использовать кондиционер без контроля взрослых.
11. Часто открывайте окна на длительное время после использования кондиционера.
12. Если ваш кондиционер не оснащен шнуром питания и вилкой, всеполюсный выключатель должен быть установлен в жесткой разводке, и расстояние между контактами должно быть не менее 3 мм.
13. Если ваш кондиционер постоянно подключен к жесткой разводке и утечка тока может превышать 10 мА, то в разводке должна быть установлена защита от утечки тока.
14. Цепь питания должна иметь защиту от утечки и воздушный выключатель (автомат), отключающая способность которого должна быть в 1,5 раза выше максимального значения тока.
15. Если изменения напряжения, колебаний напряжения, вызываемых оборудованием, не могут удовлетворить технические требования IEC 61000-3-3 (МЭК 61000-3-3), следует обратить на это внимание и быть осторожными.

Основные части кондиционера

★ Внутренний блок

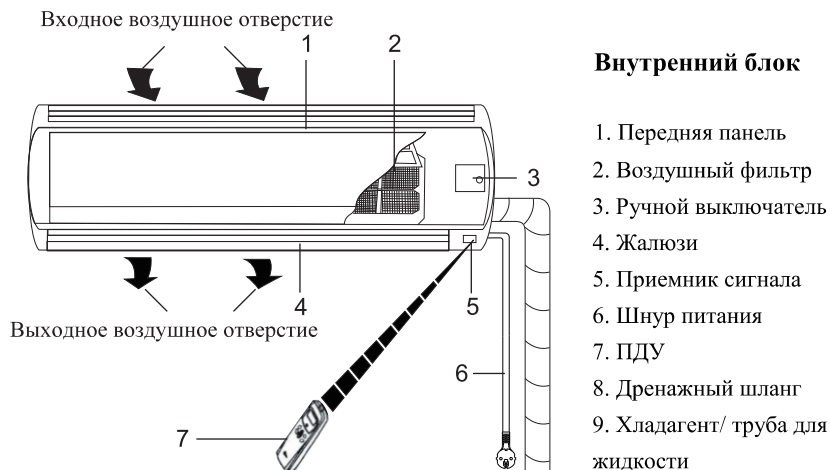

★ Наружный блок

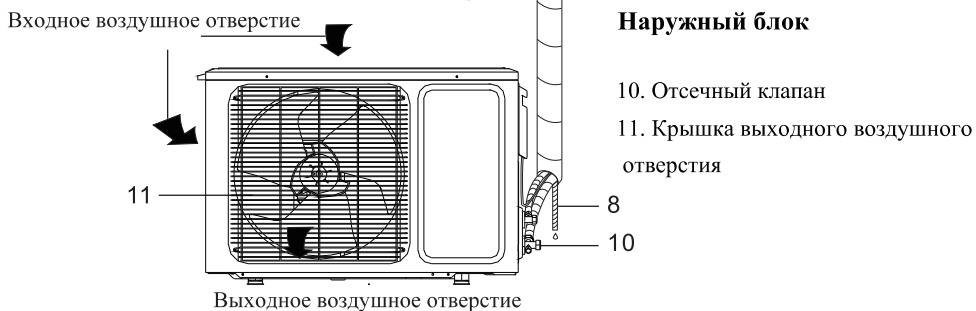

Примечание:

1. Если подача питания идет от наружного блока, вы можете найти плату питания, которая встроена в наружный блок.
2. Описания данного руководства, текст и изображения, могут немного не соответствовать внешнему виду и комплектации вашего устройства (зависит от модели). Пожалуйста, сверьтесь с вашим устройством. Спасибо.

Управление

★ Пульт дистанционного управления

Смотрите "*Инструкция по удаленному управлению кондиционером (ПДУ)*"

★ Ручное управление

☆ Ручное управление

Когда Пульт ДУ не работает или не может быть найден, пожалуйста, выполните следующие действия:

1. Во время работы кондиционера нажмите кнопку Auto, чтобы остановить устройство.
2. Когда работа кондиционера остановлена, нажмите кнопку Auto, чтобы запустить устройство.

☆ Регулировка направления воздушного потока

1. Настройка горизонтального воздушного потока вручную.

Руками двигайте вертикальные жалюзи и меняйте горизонтальное направление потока.

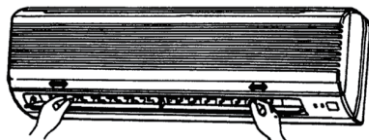
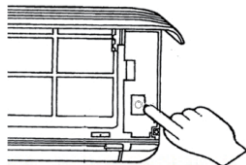

⚠ Примечание:

- а. Отрегулируйте горизонтальное направление потока воздуха до того, как запустите кондиционер. Не вставляйте пальцы в воздухозаборник или выходное воздушное отверстие, когда кондиционер работает.
- б. Если у Вашего устройства есть функция автоматического изменения направления потока, пожалуйста, обратитесь к «Инструкции по удаленному управлению кондиционером (ПДУ)», чтобы узнать как отрегулировать горизонтальный воздушный поток.

2. Настройка вертикального воздушного потока (вверх-вниз)

Обратитесь к «Инструкции по удаленному управлению кондиционером (ПДУ)», чтобы узнать как с помощью ПДУ отрегулировать вертикальное направление потока путём настройки горизонтальных лопастей.

⚠ Примечание:

- Регулировка вертикального направления воздушного потока осуществляется при помощи ПДУ. Регулировка горизонтальных лопастей руками может вызвать проблемы в работе устройства.
- Ручное управление может использоваться только временно, если Вы не можете использовать ПДУ, или в нем сели батарейки.
- Когда кондиционер прекращает работу, горизонтальные жалюзи закрывают выходное воздушное отверстие.

Важные примечания

Для предотвращения травм и порчи имущества, пожалуйста, перед началом эксплуатации кондиционера обратите внимание на нижеследующее.

★ Проверка перед эксплуатацией

1. Убедитесь, что провод заземления был присоединен правильно и надёжно.
2. Убедитесь, что чистый фильтр правильно закреплен.
3. Убедитесь, что входное и выходное воздушные отверстия не заблокированы.
4. Пожалуйста, очистите фильтр перед запуском кондиционера (см. стр. 6).
5. Проверьте, не поврежден ли установленный снаружи блок. Если да, то обратитесь в наш местный сервисный центр.

★ Меры предосторожности

Для того, чтобы использовать кондиционер должным образом, пожалуйста, ознакомьтесь с его рабочим диапазоном температур. В случае несоблюдения этих условий может быть активирована функция автоматической защиты внутреннего блока, обогревающие и охлаждающие способности будут снижены.

Кондиционер может не работать в штатном режиме при несоответствии температурных условий, указанных в нижеследующей таблице:

Охлаждение	Снаружи	>43°C(при использовании постоянного тока)
		>47°C(при использовании переменного тока)
		>52°C(при использовании ТЗ)
	Внутри	<18°C
Обогрев	Снаружи	>30°C
		<-7°C(при использовании постоянного тока)
		<-12°C(при использовании переменного тока)
	Внутри	>30°C

Уход и техническое обслуживание

★ Чистка

☆ Очистка внутреннего блока

1. Выключите кондиционер и выньте вилку из розетки.
2. Протрите внутренний блок сухой тряпкой или влажной тряпкой, смоченной в холодной воде.

⚠ Примечание :

- Для мытья панели не используйте воду, температура которой выше 45°C, это может вызвать деформацию и изменение цвета.
- Не используйте растворитель, чистящий порошок, бензин и другие летучие химические вещества.
- Не используйте жидкие или абразивные моющие средства и не допускайте попадания на него воды или другой жидкости, это может привести к повреждению пластиковых деталей и даже к поражению электрическим током.

☆ Очистка воздушного фильтра

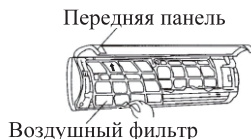

1. Поднимите до упора переднюю панель внутреннего блока, затем поднимите вверх торчащую часть воздушного фильтра и выньте его.
2. Для очистки фильтра используйте пылесос либо промойте его водой, а затем высушите в тени.
3. Вставьте воздушный фильтр во внутренний блок так, чтобы он был полностью зафиксирован, затем закройте переднюю панель.

★ Техническое обслуживание

1. Выберите режим вентилятора «FAN» и запустите кондиционер на длительное время, чтобы просушить блок.
2. Выключите кондиционер и отключите питание.



3. Выньте батарейки из Пульты ДУ.



4. Очистите воздушные фильтры и другие части.



Возможные неисправности и их устранение

Если возникла неисправность, то прежде, чем обратиться в сервисный центр, проверьте следующее.

Неисправность	Возможные причины неисправности
Кондиционер вообще не работает	<ul style="list-style-type: none">● Возможно, выключено питание.● Возможно, неисправна электропроводка.● Возможно напряжение выше в 1,1 раза, чем максимальное номинальное напряжение, или ниже в 0,9 раз минимального номинального напряжения.● Возможно, сгорел предохранитель.● Возможно, вы установили определенное время для запуска.

Неисправность	Возможные причины неисправности
Пульт ДУ не работает.	<ul style="list-style-type: none"> ● Возможно, пульт ДУ слишком далеко от внутреннего блока. ● Возможно, разряжены батарейки. ● Возможно, есть какие-то препятствия между пультом ДУ и датчиком приема сигнала.
Недостаточное охлаждение (обогрев).	<ul style="list-style-type: none"> ● Возможно, желаемая температура выставлена неправильно. ● Возможно есть препятствие на входе или выходе воздуха. ● Возможно, воздушный фильтр загрязнён. ● Возможно, установлена слишком низкая скорость внутреннего вентилятора. ● Возможно, в комнате есть источники тепла (например, раскрытые окна, двери).
Внутренний блок не включается сразу после перезапуска кондиционера.	После остановки кондиционера последующее включение возможно только по истечении 3 минут. Пожалуйста, подождите 3 минуты.
Наличие необычного запаха из выпускного воздушного отверстия после начала работы.	Блок может поглощать запахи строительных материалов, мебели, сигарет, а затем вновь испускать их в помещение..
В ходе охлаждения слышится звук текущей воды.	Причиной этого является хладагент, поступающий во внутренний блок.
Туман, выпускаемый в процессе охлаждения.	Это происходит вследствие процесса конденсации при резком нагнетании охлажденного потока воздуха из блока.
Туман, выпускаемый в процессе обогрева.	Это явление может возникать из-за таяния наледи на наружном блоке кондиционера.
Низкий шум во время работы.	<ul style="list-style-type: none"> ● Низкий шипящий звук вызван течением хладагента в системе. ● Низкий скрипящий звук вызван деформацией пластмассовых частей корпуса из-за температурных изменений.

В случае возникновения следующей ситуации, пожалуйста, немедленно прекратите все операции и отключите питание, затем свяжитесь с сервисным центром.

- Предохранитель и выключатель часто ломаются.
- Если вы по неосторожности разбрызгали воду или другую жидкость на (в) кондиционер.
- Необычный шум во время работы.
- Электропроводка и разъем питания очень горячие.
- Ужасный запах воздуха, дующего из выходного отверстия, во время работы.
- Индикатор включения или дисплей быстро мигает и продолжает мигать после повторного включения.

★ Руководство для покупателя

1. Пожалуйста, внимательно прочитайте инструкцию перед установкой кондиционера.
2. Монтаж должен осуществляться специалистами.
3. Установка кондиционера и подключение труб и проводов должны выполняться строго в соответствии с инструкцией.
4. Прокладка электрических проводов должна осуществляться квалифицированным электриком согласно требованиям электробезопасности.
5. Источник питания должен соответствовать техническим требованиям кондиционера, нормальное напряжение должно быть в пределах 90-110% от его номинального значения.
6. Кондиционер должен быть хорошо заземлён, выключатель основного питания кондиционера должен быть надёжно заземлён.

★ Примечания

1. Кондиционер должен быть установлен на хорошую прочную опору.
2. Устройство должно быть установлено в соответствии с национальными нормами в сфере электрической проводки.
3. Надёжно закрепляйте устройство, в противном случае оно будет издавать сильный шум и вибрировать.
4. Устанавливайте наружный блок в таком месте, где он не побеспокоит ваших соседей.
5. Способы подключения устройства к источнику питания и соединения отдельных деталей, пожалуйста, смотрите на схемах электрического соединения элементов, наклеенных на устройство.
6. Если шнур питания поврежден, то он должен быть заменён производителем, его представителем или аналогичным квалифицированным лицом.
7. После установки вилка должна легко доставать до розетки.

Выбор места для установки

★ Внутренний блок

- Рядом не должно быть отопления и других источников тепла.
- Рядом не должно быть никаких препятствий для установки.
- В месте установки должна сохраняться хорошая циркуляция воздуха.
- Необходимо принять меры, чтобы уменьшить шумы.
- Не устанавливайте рядом с дверным проемом.
- Убедитесь, что есть достаточное расстояние между устройством и потолком, стенами, мебелью и т.д.
- Устанавливать на высоте 2х метров от пола.

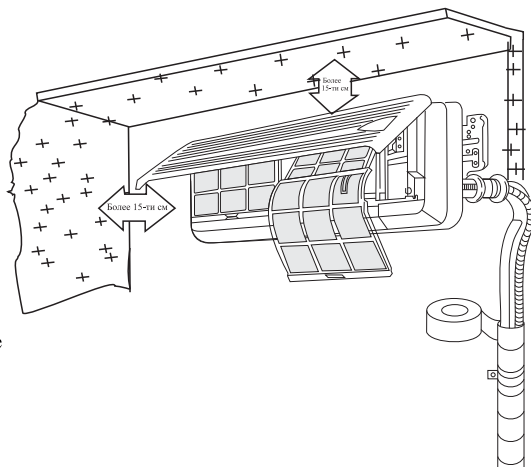

★ Наружный блок

- В случае установки навеса с целью защиты блока от дождей и солнечных лучей обратите внимание, чтобы навес не препятствовал работе конденсатора.
- Не держите животных и не выращивайте растения вблизи места установки, горячий и холодный воздух будут влиять на них.
- Убедитесь, что расстояния между устройством и потолком, стенами, мебелью и другими препятствиями соответствуют указанным на рисунке.
- Рядом не должно быть источников тепла и горючих веществ/газов.
- Основание установки и поддерживающая рама должны быть прочными и надежными. Устройство должно быть установлено на ровной поверхности.

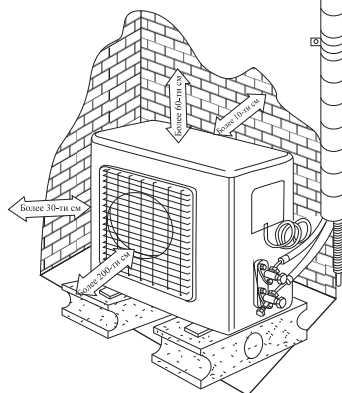

Расстояние между внутренним и наружным блоками должно быть 5 метров, а максимальная длина трубы (с дополнительной заправкой хладагента) - 15 метров.

Максимально допустимая длина трубы без дополнительной заправки хладагента (м)	Предельно допустимая длина трубы (м)	Предельно допустимая высота между внутр. и внеш. блоками Н (м)	Требуемое количество дополнительного хладагента (г/м)	
			CC≤12000Btu (БТЕ)	CC≥18000Btu (БТЕ)
5	15	5	20	30

Установка внутреннего блока



- Сначала убедитесь, что стена прочная и надежная. Используйте четыре шурупа типа «+» для закрепления монтажной пластины на стене. При закреплении пластины пользуйтесь уровнем, пластина должна быть закреплена горизонтально и строго перпендикулярно по вертикали. В противном случае это чревато тем, что при работе кондиционера в режиме охлаждения будет капать вода.

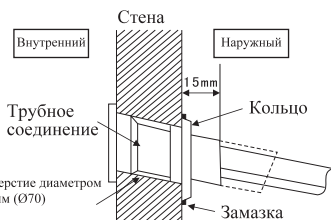
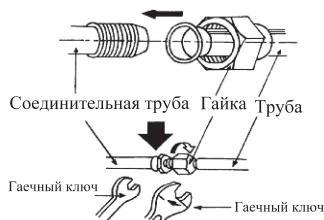

- Просверлите отверстие для трубы диаметром 70мм внизу справа или слева от монтажной пластины. Отверстие должно быть слегка наклонено наружу.

- Выньте трубы внутреннего блока, отделив зафиксированные на них части. Подключите соединенные между собой трубы к внутреннему блоку: совместите центры труб, а потом закручивайте соединительную гайку сначала вручную, а затем с помощью гаечного ключа до тех пор, пока не услышите щелчок. На правом рисунке показано, в каком направлении закручивать. См. информацию о крутящем моменте в нижеприведенной таблице.

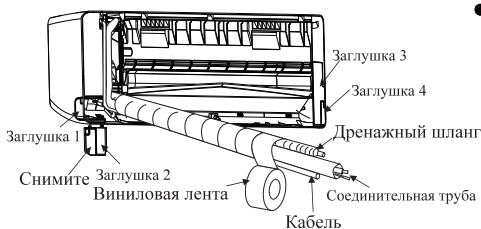

- Перед установкой решите, с какой стороны будут соединяться трубы. Снимите заглушки 1 и 2 на нужной вам стороне. Просуньте соединительные трубы в отверстие, а затем установите заглушку 2 на ее исходное место. Если соединение труб будет на другой стороне, сделайте все, то же самое, с другой стороны.

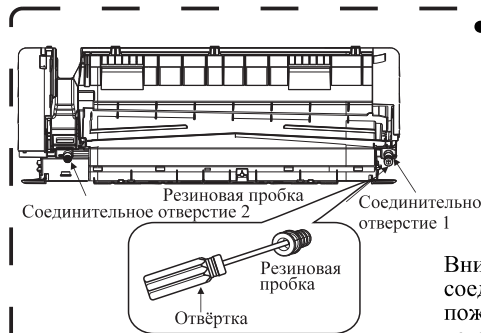

- Дренажные шланги могут быть подсоединены к отверстиям 1 и 2. Если появится необходимость подсоединить дренажный шланг к другому отверстию, то снимите с этой стороны резиновую пробку и зафиксируйте дренажный шланг, а затем вставьте резиновую пробку в освободившееся отверстие, чтобы закрыть его.

Внимание: Когда вы хотите закрыть соединительное отверстие резиновой пробкой, пожалуйста, используйте отвёртку, чтобы вставить её туда.

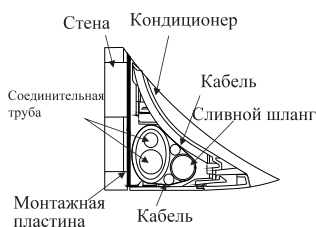

Примечание: Установленный кондиционер не будет плотно прижат к стене, если этого не видно на рисунке. Сливной шланг должен быть проведен под наклоном (вниз), и в своей верхней точке он не должен быть выше места скопления воды (не давайте шлангу провисать).

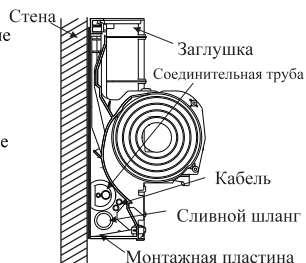

- Расположите соединительные трубы, кабель, сливной шланг так, как показано на рисунке, а затем подсоедините дренажный шланг к сливному отверстию.
- Место соединения трубы и внутреннего блока оберните изоляционным рукавом, а уже затем изоляционной лентой, чтобы избежать конденсата.
- Закрепите соединительные трубы, кабели и дренажный шланг вместе виниловой лентой.

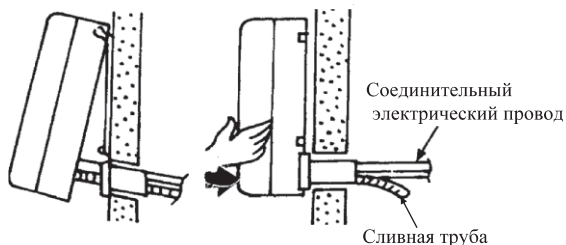

- Повесьте внутренний блок на пластину и убедитесь, что он расположен по центру пластины.
- Толкайте устройство в левую и правую нижние стороны монтажной пластины до тех пор, пока крючки плотно не войдут в пазы (до щелчка).

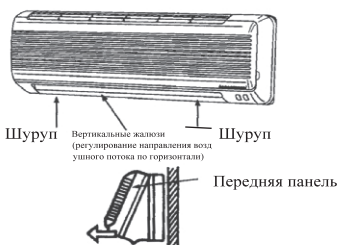

Потяните переднюю панель на себя и снимите её.

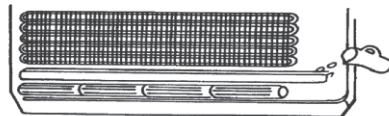

★ Проверка слива воды

1. Снятие крышки передней панели.

Снимите переднюю панель, выполнив следующие действия:

- Поверните вертикальные направляющие воздушного потока из положения "I" в горизонтальное положение.
- Как показано на рис., удалите две заглушки, а затем открутите два фиксирующих шурупа.
- Потяните переднюю панель на себя и снимите её.

Чтобы поставить назад переднюю панель, поверните вертикальные направляющие воздушного потока из положения "I" в горизонтальное положение, а затем действуйте в соответствии с третьим и вторым пунктами. Вам необходимо проверить, плотно ли передняя панель в верхней части закреплена в фиксирующих пазах.

2. Проверка слива воды.

- Вылейте чашку воды в желоб (канавку).
- Проверьте, вытекает ли вода через сливное отверстие.

Установка наружного блока

- Наружный блок должен быть надежно закреплен, чтобы избежать падения при сильном ветре.
- Устанавливать на цементной основе так, как показано на рис. ниже.
- Если наружный блок устанавливается на побережье или в месте высоко над землей, где дует сильный ветер, то убедитесь, что вентилятор работает правильно, установив его по ветру на стене или закрыв его экраном.
- Стена, на которой производится установка, должна быть кирпичной, бетонной или сделанной из другого прочного материала и обладать достаточной несущей способностью. В противном случае должны быть приняты такие меры, как укрепление, дополнительная поддержка, гашение вибрации.

Установка наружного блока

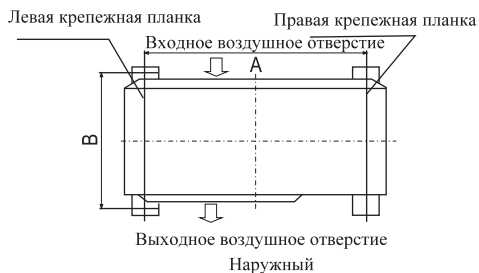

Соединение труб

- Подсоедините трубу к блоку: совместите центры труб, и плотно затяните гайку гаечным ключом. На рисунке показано, в каком направлении затягивать.

The size of pipe	Torque
Φ 6.35mm($\frac{1}{4}$ ")	18N.m
Φ 9.52mm($\frac{3}{8}$ ")	42N.m
Φ 12.7mm($\frac{1}{2}$ ")	55N.m
Φ 15.88mm($\frac{5}{8}$ ")	75N.m

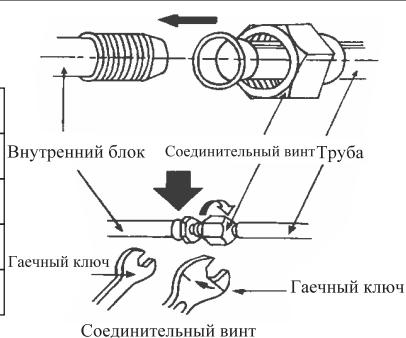

- Прочно затяните гайку по направлению к центру трубы.
- Подтягивайте гайку до тех пор, пока не услышите щелчок.

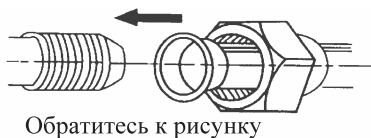

★ Внешний вид трубы

Используйте уплотнительную ленту для устранения непо-
льших утечек на внешнем кольце
трубы



Придайте проводу такую форму, как на рисунке, чтобы не
редотвратить попадание воды в электрические детали

- Оберните все трубы, сливной шланг и соединительный провод сверху вниз.
- Спрячьте соединения и закрепите их двумя пластиковыми кольцами.
- Оберните трубы лентой вдоль стены и прикрепите их к стене зажимами. Обычно это нужно тогда, когда наружный блок установлен ниже внутреннего.

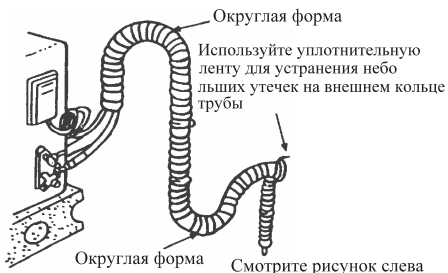
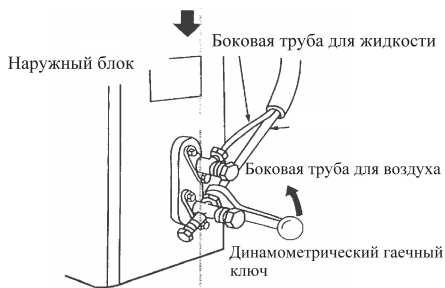

- В случае, если вы хотите удлинить сливной шланг, его конец определенной длины должен выходить наружу (не позволяйте ему быть под водой. Закрепите его на стене, чтобы его не качало ветром).
- Хорошо оберните трубы и соединительный провод снизу вверх.
- Места сгиба труб должны иметь округлую форму, как показано на рисунке, это предотвратит попадание воды в комнату.
- Для крепления труб к стенам используйте зажимы или другие крепежные приспособления.

★ Вытеснение воздуха из труб и внутреннего блока

Вытеснение воздуха: влажный воздух в системе охлаждения может вызвать проблемы в работе компрессора.

- Снимите крышку с запорного клапана и т-образного клапана.
- Снимите дополнительный колпачок с т-образного клапана.
- Поверните запорный клапан против часовой стрелки на 90 градусов, поддержите его открытым в течение 8 секунд и закройте.
- Проверьте все места соединения труб на предмет утечки воздуха.
- Поверните верхний шток т-образного клапана шестигранным ключом, чтобы выпустить воздух.
- Повторите третий и пятый шаги.
- Откройте запорный и т-образный клапаны, чтобы заставить устройство работать.
- Пожалуйста, проверьте все места соединения труб, чтобы не было утечек.
- Утечки, как правило, можно проверить с помощью мыльной воды.

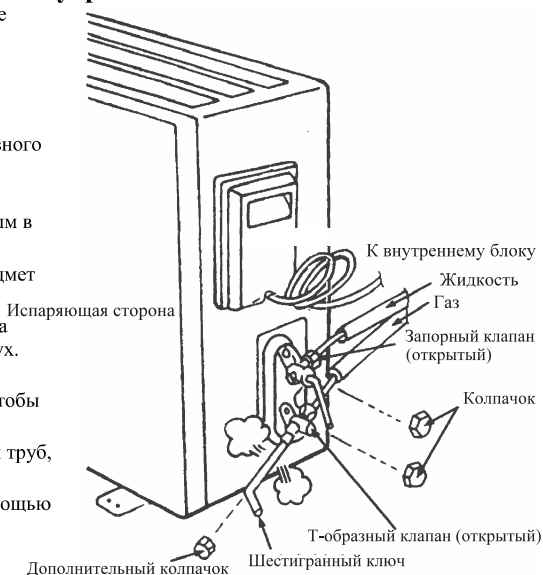

- Если система наполнена R410a, убедитесь, что воздух и влага, находящиеся в системе, вытесняются с помощью вакуумного насоса.

(Для применения метода с использованием коллекторного клапана обратитесь к руководству по его эксплуатации.)

1. Полностью затяните гайки A, B, C, D, подсоедините заливной шланг коллекторного клапана к заливному отверстию клапана низкого давления в газовой системе.
2. Подсоедините заливной шланг к вакуумному насосу.
3. Полностью откройте ручку коллекторного клапана Lo.
4. Включите вакуумный насос на откачку. После начала откачки ослабьте немного гайку клапана Lo в газовой системе и убедитесь, что воздух входит.

(Звук работающего вакуумного насоса поменяется, и мановакуумметр покажет 0 вместо минуса.)

5. После завершения откачки полностью закройте ручку Lo коллекторного клапана и отключите вакуумный насос. Выполняйте откачку в течение 15 и более минут и убедитесь, что мановакуумметр показывает давление -76cmHg (-1×10 па).
6. Поверните шток уплотненного клапана на 45 градусов против часовой стрелки на 6-7 секунд после того, как начнет выходить газ, а затем снова затяните гайку. Убедитесь, что показания манометра немного выше атмосферного давления.
7. Отсоедините заливной шланг от заливного шланга низкого давления.
8. Полностью откройте штоки уплотненного клапана A и B.
9. Надежно затяните колпачок уплотненного клапана.

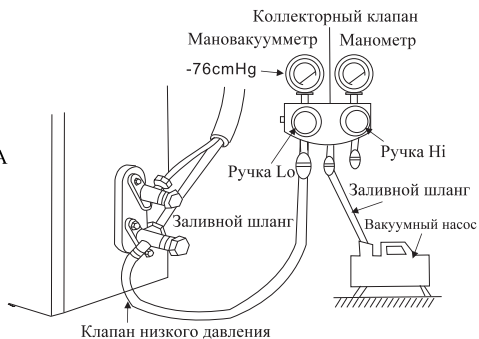
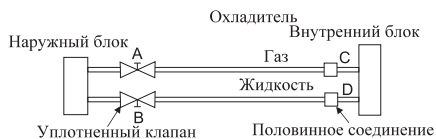

Электрическое подключение

Соединительные провода должны соответствовать нижеприведенной таблице:

Модель	≤9000БТЕ (≤2500Вт)	≤12000БТЕ (≤3500Вт)	≤18000БТЕ (≤5100Вт)	≤24000БТЕ (≤7200Вт)
Спецификация соединительных кабелей (мм)	1.0	1.5	1.5	2.5

Подключение внутреннего блока

Откройте переднюю панель, подключите соединительные провода к выходному щитку (см. рис.), закрепите провода с помощью крепежной планки.

Схема электрического подключения постоянного тока



Схема электрического подключения - постоянный ток



Откройте переднюю панель, если во внутреннем блоке есть сигнальный провод, пожалуйста, отсоедините среднюю часть корпуса и пропустите провод через нижнюю часть корпуса, а затем соедините сигнальные провода внутреннего и наружного блоков.

Подключение наружного блока

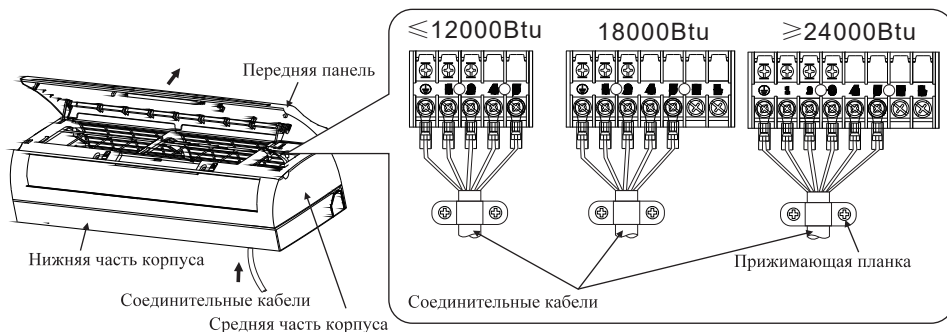
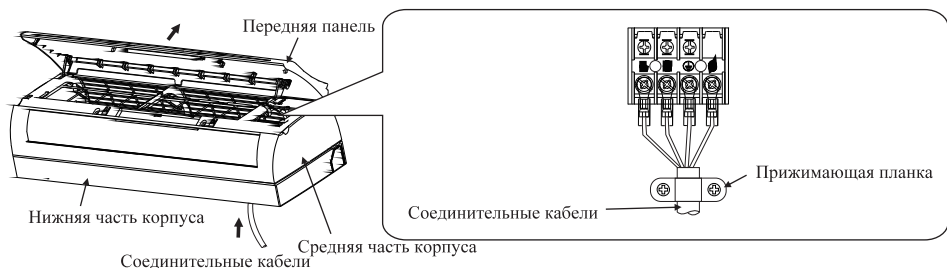
- Отвинтите винт и снимите крышку выходного щитка
- Подключите соединительные провода к выходному щитку наружного блока также, как они подключены во внутреннем блоке.
- Подключение заземляющего провода:
 1. Ослабьте заземляющий винт электрической панели.
 2. Соедините провод заземления с заземляющим винтом, а затем закрутите его туда, где он был ранее ("⊕").
- Зафиксируйте провод с помощью крепежной планки.
- Установите обратно крышку щитка.

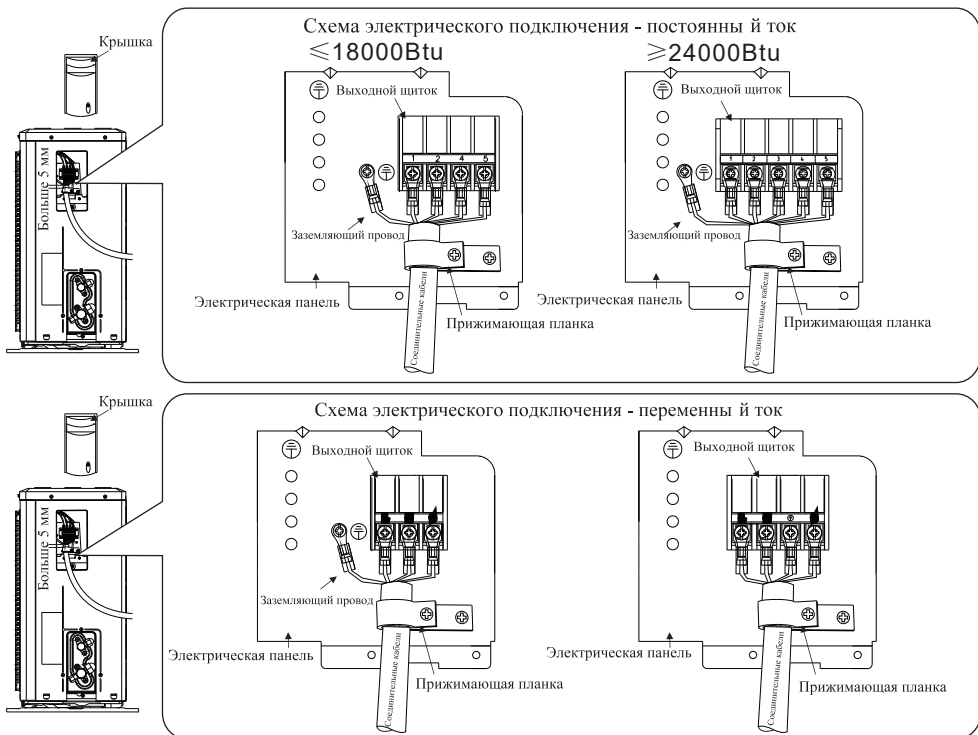

Примечание:

- ✘ Подключите заземляющий провод правильно, неправильное подключение может привести к неисправности электрических деталей, к удару током или возгоранию.
 - ✘ Не меняйте полярность.
 - ✘ После закрепления провода винтом слегка пошевелите провод, чтобы проверить, действительно ли все крепко.
 - ✘ Если есть соединитель, то подключите его напрямую.
- Подключение соединительных проводов внутреннего и внешнего блоков должно соответствовать схемам, изображенным на рисунках, иначе это приведет к поражению током или возгоранию.*

Схема электрического подключения - постоянный ток

Схема электрического подключения - переменный ток						Схема электрического подключения - переменный ток
Модель с тепловым насосом			Модель с функцией охлаждения			
≤12000Btu	18000Btu	≥24000Btu	≤12000Btu	18000Btu	≥24000Btu	
Выходной щиток внутреннего блока						
Выходной щиток наружного блока						



Примечание:
для шнура питания без вилки (см. рис. ниже):

ПРИМЕЧАНИЕ:

Это руководство, как правило, включает в себя информацию обо всех режимах подключения для разных моделей, поэтому при подключении смотрите те инструкции, которые подходят к вашему устройству. Мы не можем исключить возможность того, что продукт будет улучшен, и это станет причиной изменения схемы соединений, пожалуйста, при подключении руководствуйтесь схемой подключений указанной на вашем устройстве

Удалённое управление (опция WiFi)

Примечание: опция требует поставки и монтажа дополнительного контроллера.

Позволяет управлять кондиционером через приложение на мобильных устройствах с операционными системами Android и iOS.



Установите на мобильном устройстве приложение "AC Freedom".

Примечание

Приложение доступно в Play Market и App Store.

Включите беспроводной маршрутизатор (WiFi роутер) и убедитесь в том, что кондиционер и мобильное устройство находятся в зоне его действия.

Подключите мобильное устройство к беспроводной сети (WiFi роутеру).

Включите кондиционер с пульта ДУ, нажав кнопку **ON/OFF**.

Направив пульт управления кондиционером на внутренний блок нажмите кнопку **HEALTH** 8 раз в течении 10 секунд.

Примечание

Каждое нажатие на кнопку подтверждается одним звуковым сигналом, по завершении - раздаётся двойной звуковой сигнал.

Запустите на мобильном устройстве приложение "AC Freedom"

В появившемся окне нажмите на кнопку **Skip**.



В появившемся окне нажмите на кнопку **Add device**.

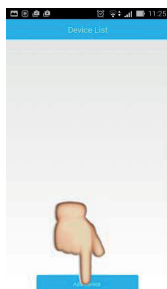

В появившемся окне введите данные беспроводной сети - "WiFi name:" наименование сети и "Password:" пароль для подключения к сети. По окончании ввода нажмите на кнопку **Start the configuration**. Приложение начнёт поиск доступных для подключения кондиционеров.

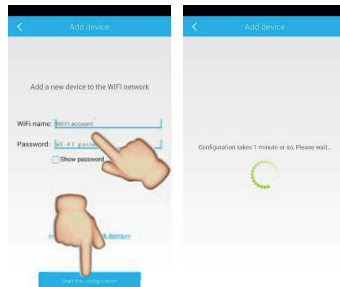

По окончании поиска приложение отобразит перечень подключённых кондиционеров.

При нажатии на строку с выбранным кондиционером откроется панель управления.

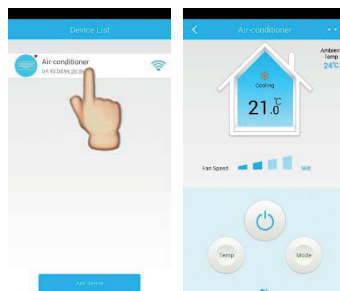

Примечание

При нажатии и удержании строки с выбранным кондиционером откроется панель свойств выбранного кондиционера, где можно изменить изображение и др.

Поздравляем!!!

Теперь Вы можете управлять своим кондиционером **AUX** из любой точки мира, где есть интернет.

Описание кнопок

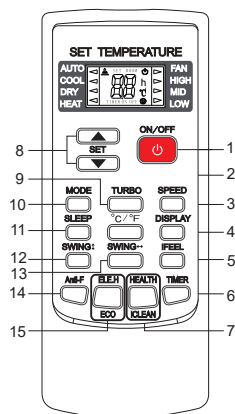

Примечание:

Пульт дистанционного управления отображает все символы автоматически во время включения и только в соответствии с текущей работой на остаток времени.

1. ВКЛ/ВЫКЛ

- * Нажмите данную кнопку для включения/выключения устройства.
- * Это очистит время выхода и настройки СПЯЩЕГО РЕЖИМА.

2. °C/°F

- * Нажмите данную кнопку для настройки отображения температуры по Фаренгейту, так как по умолчанию отображается в градусах Цельсия. «°C» не будет отображаться в ЖК мониторах.
- * Нажмите данную кнопку для сохранения отображения температуры в градусах.

Примечание: Отображения температуры по Фаренгейту не доступно в некоторых моделях. Когда температура отображается по Фаренгейту в пульте дистанционного управления, может быть в Цельсиях, функция и работа не будет влиять

3. СКОРОСТЬ

- * Нажмите данную кнопку, вы можете выбрать скорость вентиляции в соответствии с ниже следующим:

Низкий → Средний → Высокий → Авто
↑

Примечание: АВТО скорость воздуха не доступна в режиме ВЕНТИЛИРОВАНИЯ.

Описание кнопок

4. ДИСПЛЕЙ

* Нажмите данную кнопку для включения/выключения дисплея. Это для удобства пользователей, для которых неудобно спать с подсветкой.

5. iFEEL (айфил)

* Нажмите данную кнопку для настройки отображения температуры в пульте управления для удобной температуры и нажмите кнопку заново для настройки предварительно настроенной температуры.

6. ТАЙМЕР

* Когда устройство включено, нажмите кнопку для ВЫКЛ таймера или ВЫКЛ для настройки ВКЛ таймера.

* Нажмите данную кнопку один раз, будет мигать ВКЛ(ВЫКЛ) Нажмите «▲» или «▼» для настройки количества часов, в которых устройство будет включать ВКЛ/ВЫКЛ, с интервалом 0,5 часов, если менее 10 часов или 1 час, если более 10 часов, и диапазон 0,5 – 24 часа.

* Нажмите заново для подтверждения настроек, ВКЛ (ВЫКЛ) остановит мигание.

* Если кнопка таймера не нажимается более, чем на 10 секунд после начала мигания ВКЛ (ВЫКЛ), то будет осуществлен выход из настроек таймера.

* После того как таймер подтвержден, то нажмите данную кнопку заново для выхода.

Примечание: Когда ВКЛ таймера настроено, все функциональные кнопки (за исключением СПЯЩЕГО РЕЖИМА, ОТОБРАЖЕНИЯ И iFEEL (айфил) не могут быть настроены) действительны и затем время ВКЛ настраивается, устройство работает.

7.  Данная кнопка имеет две функции.

a. HEALTH

* Нажмите данную кнопку с ВКЛ устройством, которая активирует взаимосвязанные функции здоровья, такие как отрицательный ион, электростатическое осаждение, удаление PM2,5, и т.д., в зависимости от фактической конфигурации каждой модели.

* Нажмите данную кнопку для выключения функции HEALTH.

b. iCLEAN (иОЧИСТКА)

* Нажмите данную кнопку, когда устройство ВЫКЛ, пульт дистанционного управления будет отображать «CL» и устройство будет автоматически очищаться от пыли и сушиться, что будет повышать эффективность охлаждения и нагрева.

ОПИСАНИЕ КНОПОК

- * ICLEAN (ЮЧИСТКА) функция работает примерно в течение 30 минут, во время которой, если устройство включено с пультом удаленного управления или если данная кнопка уже нажата, то iCLEAN (ЮЧИСТКА) будет деактивирован.

8. ▲ или ▼

- * Каждый раз, когда нажата “▲”, то температура будет повышаться на 1 °С и каждый раз, когда “▼” i нажата, то температура будет повышаться на 1 °С.
- * Диапазон настроек температуры от 16°C (60°F)~32°C(90°F).

Примечание: Температура не может быть настроена на АВТО или режим ВЕНТИЛИРОВАНИЯ, поэтому две этих кнопки не работают.

9. ТУРБО

- * Нажмите данную кнопку только в режимах ОХЛАЖДЕНИЯ или НАГРЕВА для настройки ТУРБО включения или выключения для ускорения нагрева или охлаждения.
- * Когда ТУРБО включена, то скорость воздуха ВЫСОКАЯ.
- * Когда ТУРБО выключено, то скорость вернется к предыдущему состоянию.

10. РЕЖИМ

- * Нажмите данную кнопку для выбора режима функционирования:
АВТО → ОХЛАЖДЕНИЕ → СУШКА → НАГРЕВ → ВЕНТИЛИРОВАНИЕ



Примечание: Режим НАГРЕВА не доступен только в охлаждающих устройствах.

11. СПЯЩИЙ РЕЖИМ

- * Нажмите данную кнопку для включения СПЯЩЕГО РЕЖИМА, из которого устройство выйдет через 10 часов и перезагрузится в предыдущее состояние.

Примечание: Функция сна не может быть активирована в режиме ВЕНТИЛЯЦИИ.

12. СВИНГ ↓

- * Нажмите данную кнопку для активации вверх/вниз свинг и заново нажмите для установления позиции свинг.

13. СВИНГ ↔

- * Нажмите данную кнопку для активации влево/вправо свинг и нажмите заново для установления положения свинг.

14. Анти-F

- * Анти-F функция, когда устройство выключено при помощи пульта удаленного управления в режимах ОХЛАЖДЕНИЯ, СУШКИ ИЛИ АВТО. Будет работать в режиме НАГРЕВА (Режим ВЕНТИЛИРОВАНИЯ только для охлаждающих устройств) с интервалом вентилирования в 3 минуты до останова, удаление влажности при помощи выпаривателя для предотвращения образования неприятного запаха.
- * Данная функция не настроена на заводе. Вы можете настроить или изменить ее в любое время, если желаете, при помощи ниже следующего: Когда пульт дистанционного управления и устройство ВЫКЛ, то направьте пульт дистанционного управления на устройство и нажмите один раз кнопку АНТИ-F, будет звук 5 раз после 5 минут, отображающий, что данная функция настроена. После настройки данная функция остается действительной за исключением лишь, когда устройство выключено или пока она не будет отменена.
- * Для отмены АНТИ-F:
 1. Выключите устройство.
 2. Когда и устройство и пульт дистанционного управления выключены, направьте пульт на устройство и нажмите кнопку один раз, прозвучит предупреждение 3 раза после 5 минут, отображая, что функция выключена.

Примечание:

- * **С АНТИ-F включенной, советуем не включать устройство заново, пока она не будет полностью выключена.**
- * **АНТИ-F функция будет недействительна, когда ВЫКЛ таймер настроен.**

15.  Данная кнопка имеет две функции.

а. ELE.H

- * Если данная кнопка нажата в режиме ОБОГРЕВА, то электрический нагрев будет включен/выключен.

б. ECO (ЭКО)

- * Если данная кнопка нажата в режиме охлаждения, то устройство должно включать режим ECO (ЭКО), которое обладает низким электропотреблением, и выйдет из данного режима автоматически через 8 часов.
- * Изменение режима или выключение пульта дистанционного управления будет автоматически отменять ECO (ЭКО) функцию.
- * Нажмите кнопку ECO (ЭКО) в ECO (ЭКО) режиме для выхода из данного режима.

Примечание: ECO (ЭКО) режим работает только для внутренних устройств.

Применение

★ Вставка батареек

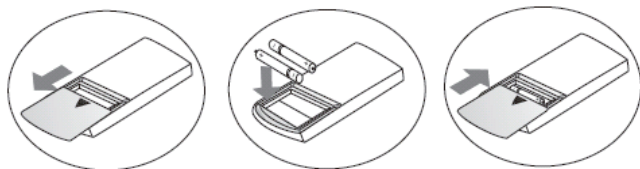

1. Мягко откройте крышку в соответствии с направлением, обозначенным при помощи верхней стрелки.
2. Вставьте две марочные новые батарейки (7#), и расположите батарейки в соответствии с электрическими полями (+ и -)
3. Закройте крышку назад.

★ Автоматический режим работы

1. Нажмите кнопку «РЕЖИМ», выберите автоматический режим работы.
2. При помощи нажатия кнопки «СКОРОСТЬ», вы можете выбрать скорость вентилирования от НИЗК, СРЕД, ВЫС, АВТО.
3. Нажмите кнопку «ВКЛ/ВЫКЛ», кондиционер начнет работать.
4. Нажмите кнопку «ВКЛ/ВЫКЛ» заново, кондиционер прекратит работу.

Примечание: В режиме вентилирования, настройки температуры не работают.

★ Режим работы охлаждения/нагрев

1. Нажмите кнопку «РЕЖИМ», выберите режим работы охлаждения или Нагрев.
2. При помощи нажатия кнопок «▲» или «▼» вы можете выбрать диапазон температуры от 16°C (60°F)~32°C(90°F), отображение будет изменяться в соответствии с нажатием кнопки.
3. При помощи нажатия кнопки «СКОРОСТЬ», вы можете выбрать скорость вентилирования от НИЗК, СРЕД, ВЫС, АВТО.
4. Нажмите кнопку «ВКЛ/ВЫКЛ», кондиционер начнет работать.
5. Нажмите кнопку «ВКЛ/ВЫКЛ» заново, кондиционер прекратит работу.

Примечание: В типе холодного продува нет функции нагрева.

★ Режим работы вентиляции

1. Нажмите на кнопку «РЕЖИМ» для выбора режима работы вентиляции.
2. При помощи нажатия кнопки «СКОРОСТЬ» вы можете выбрать скорость вентиляции от НИЗК, СРЕД, ВЫСОКОЙ.
3. Нажмите кнопку «ВКЛ/ВЫКЛ», кондиционер начнет работать.
4. Нажмите кнопку «ВКЛ/ВЫКЛ» заново, кондиционер прекратит работу.

Примечание: В режиме вентиляции температура настраивается неэффективно.

★ Режим работы сушки

1. Нажмите кнопку «РЕЖИМ», выберите режим сушки.
2. При помощи нажатия кнопок «▲» или «▼» вы можете выбрать диапазон температуры от 16°C (60°F)~32°C(90°F), отображение будет изменяться в соответствии с нажатием кнопки.
3. При помощи нажатия кнопки «СКОРОСТЬ», вы можете выбрать скорость вентиляции от НИЗК, СРЕД, ВЫС, АВТО.
4. Нажмите кнопку «ВКЛ/ВЫКЛ», кондиционер начнет работать.
5. Нажмите кнопку «ВКЛ/ВЫКЛ» заново, кондиционер прекратит работу.

★ Функция подсветки (только для пультов управления с такой функцией)

Пульт управления имеет подсветку, которая может быть включена при помощи нажатия любой кнопки для удобства работы в темноте. Подсветка может автоматически быть включена, если не трогать пульт в течение 10 секунд.

Технические характеристики

Модель (ВБ)	ACI - 08	ACI - 10	ACI - 14	ACI - 20	ACI - 26	
Характеристики						
Тип кондиционера						
Инверторная сплит-система						
Напряжение электропитания						
220-240В, 1ф, 50Гц						
Производительность	охлаждение, кВт	2,2 (1,3~3,0)	2,7 (1,45~3,2)	3,3 (1,4~3,52)	5,0 (1,8~5,2)	6,7 (1,7~7,1)
	обогрев, кВт	2,3 (1,35~3,3)	2,8 (1,4~3,3)	3,5 (1,1~3,75)	5,1 (1,8~5,3)	6,8 (1,4~7,1)
Потребляемая мощность	охлаждение, кВт	0,68 (0,16~0,95)	0,82 (0,38~1,35)	1,30 (0,45~1,50)	1,55 (0,55~2,10)	2,07 (0,56~2,70)
	обогрев, кВт	0,64 (0,27~0,88)	0,78 (0,38~1,54)	0,97 (0,40~1,35)	1,41 (0,55~2,10)	1,88 (0,45~2,60)
Рабочий ток	охлаждение, А	2,97 (0,9~4,3)	3,6 (1,5~5,9)	4,6 (2,0~7,5)	6,9 (2,2~10,2)	9,2 (3,0~11,8)
	обогрев, А	2,77 (1,6~3,9)	3,4 (1,7~6,7)	4,3 (1,6~7,0)	6,3 (2,2~10,2)	8,3 (2,1~11,3)
EER		3,21	3,29	3,21	3,23	3,24
COP		3,61	3,61	3,61	3,62	3,62
Класс энергоэффективности (охлаждение/обогрев)		A / A	A / A	A / A	A / A	A / A
Расход воздуха (ВБ)	м ³ /час	460	460	480	880	1150
Уровень звукового давления	внутренний, дБ(А)	33/29/27/24	33/29/27/24	33/29/27/24	38/35/32/29	40/37/34/31
	внешний, дБ(А)	48	50	52	54	55
Размер блока (ШХВГ)	внутренний, мм	700*285*188	700*285*188	800*300*198	850*300*198	970*315*235
	внешний, мм	710*500*240	720*515*255	720*515*255	802*535*298	802*535*298
Вес (ВБ/НБ)	кг	8/23	8/26	8,5/27,5	10,5/37	14/38
Диаметр труб	жидкость, мм	6,35	6,35	6,35	6,35	6,35
	газ, мм	9,52	9,52	12,7	12,7	15,88
Максимальная длина магистрали, м		10,0	10,0	10,0	10,0	10,0
Максимальный перепад высот, м		5,0	5,0	5,0	5,0	5,0
Гарантированный диапазон наружных температур	охлаждение					+5 С...+43 С
	обогрев					-15 С...+24 С

Условия гарантийных обязательств

1. Гарантийный талон действителен только при наличии правильно и четко указанных: модели, серийного номера изделия, даты продажи, четких печатей фирмы-продавца, подписи покупателя. При нарушении этих условий, а также в случае, когда данные, указанные в гарантийном талоне изменены, стерты или переписаны, талон признается недействительным.
2. Изготовитель обеспечивает устранение недостатков (дефектов) изделия, возникших по вине Изготовителя.
3. Изготовитель не несет гарантийные обязательства и не производит гарантийный ремонт изделия в следующих случаях:
 - а) в случае нарушения правил и условий эксплуатации, установки изделия, изложенных в инструкции по эксплуатации;
 - б) если изделие имеет следы постороннего вмешательства или была попытка ремонта не авторизованным дилером или сервисным центром;
 - в) если дефект вызван изменением конструкции или схемы изделия, не предусмотренным Изготовителем;
 - г) если дефект вызван действием непреодолимых сил, несчастными случаями, умышленными или неосторожными действиями потребителя или третьих лиц;
 - д) если обнаружены повреждения, вызванные попаданием внутрь изделия посторонних предметов, веществ, насекомых и грызунов.
4. Гарантийные обязательства не распространяются на следующие недостатки изделия:
 - а) механические повреждения, возникшие после передачи товара потребителю;
 - б) подключение в сеть с напряжением, отличным от указанного в инструкции, либо на изделия;
 - в) повреждения, вызванные использованием нестандартных и/или некачественных расходных материалов, принадлежностей, запасных частей.
5. Настройка и установка (сборка, подключение и т. п.) изделия, описанные в документации, прилагаемой к нему, должны быть выполнены квалифицированным специалистом.
6. Гарантия распространяется только на изделия, поставляемые в Россию официальными дистрибьюторами «JAX».
7. «JAX» снимает с себя ответственность за возможный вред, прямо или косвенно нанесенный продукцией «JAX», людям, домашним животным, имуществу в случае, если это произошло в результате несоблюдения правил и условий эксплуатации, установки изделия, умышленных или неосторожных действий потребителя или третьих лиц.



БЫТОВОЙ КОНДИЦИОНЕР

Производитель:

«NINGBO AUX IMP & EXP CO., LTD». «НИНБО АУКС ИМП & ЭКСП КО., ЛТД»

Адрес:

No.1166 North Mingguang Road, Jiangshantown Yinzhou District, Ningbo, China

Китай, №1166 Минггуанг Норт Роуд, Цзяньшаньтаун, район Иньчжоу, Нинбо

Импортер:

ООО «Мир Комфорта»

Адрес импортера: 350059, г. Краснодар, ул. Уральская, 25

Дата изготовления: 01-2018